

Gebruiksaanwijzing (NL)	(pag. 3)
Instruction manual (EN)	(page 14)
Bedienungsanleitung (DE)	(Seite 24)
Livret d'instructions (FR)	(page 35)
Istruzioni per l'uso (IT)	(pagina 46)
Brugsanvisning (DA)	(side 57)
Bruksanvisning (SV)	(sida 67)
Bruksanvisning (NO)	(side 77)
Käyttöohjeet (FI)	(sivu 87)

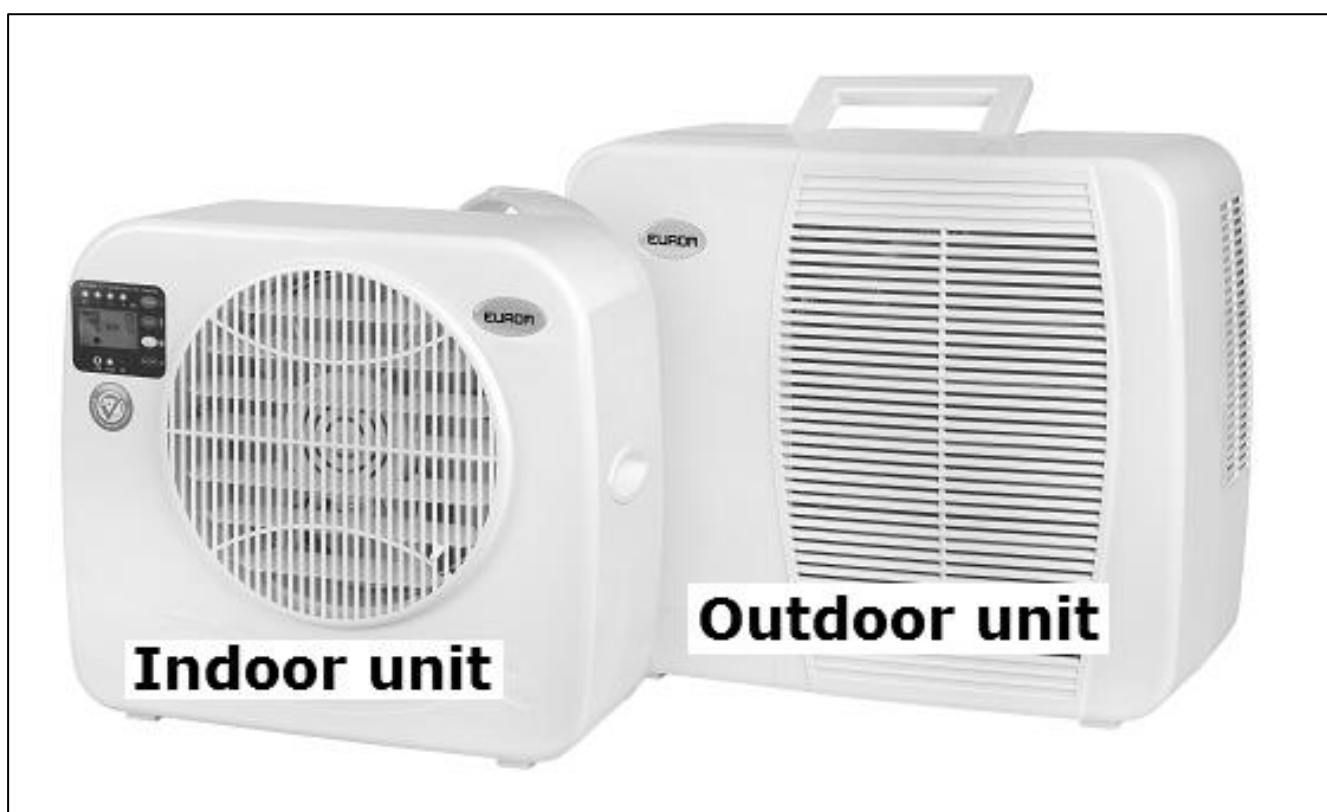

AC2401

Art.nr. 380019 379990 (Swiss plug)



EUROM[®]
POWERFUL PRODUCTS SINCE 1974



QR-code voor het bekijken van installatievideo	
QR code to watch an installation video	
QR-Code zum Ansehen eines Installationsvideos	
Code QR pour regarder une vidéo d'installation	

Dank

Hartelijk dank dat u voor een EUROM apparaat hebt gekozen. U hebt daarmee een goede keus gemaakt! Wij hopen dat hij tot uw volle tevredenheid zal functioneren. Om het beste uit uw apparaat te halen is het belangrijk dat u deze gebruiksaanwijzing vóór gebruik aandachtig en in zijn geheel doorleest en ook begrijpt. Schenk daarbij speciaal aandacht aan de veiligheidsvoorschriften; die worden vermeld ter bescherming van u en uw omgeving!

Bewaar de gebruiksaanwijzing vervolgens om het in de toekomst nog eens te kunnen raadplegen. Bewaar ook de verpakking; dat is de beste bescherming voor uw apparaat tijdens de opslag buiten het seizoen. En mocht u het apparaat ooit aan iemand anders overdragen, lever er dan de gebruiksaanwijzing de verpakking bij.

Wij wensen u veel plezier met de AC2401!

Eurom
Kokosstraat 20
8281 JC Genemuiden (NL)
info@eurom.nl
www.eurom.nl

Deze handleiding is met de grootste zorg samengesteld. Niettemin behouden wij ons het recht voor deze handleiding op elk moment te optimaliseren en technisch aan te passen.

Algemeen

De EUROM AC2401 caravan-airconditioner heeft de volgende drie kenmerken:

- het apparaat is draagbaar.
- het apparaat levert continue koeling.
- het apparaat voert het condenswater automatisch af.

Technische gegevens

Aansluitspanning	220-240V / 50Hz
Opgenomen vermogen	450W
Stroomopname	2A
Koelingscapaciteit	750W (2559BTU)
Compressortype	Roterend
Koelvloeistof	R134a (220 gr)
Beschermingsgraad outdoor unit	IP24
Netto gewicht	20,5 kg
Afmetingen indoor unit	18,5 x 39,5 x 36 cm
outdoor unit	20 x 44 x 38 cm

Label met technische gegevens op het apparaat

EUROM [®] POWERFUL PRODUCTS AC2401 Art.nr. 380019	
Voltage	220-240V / 50Hz
Stroomverbruik	450 Watt
Koelvermogen	2559 BTU
Koelvloeistof	R134a (220gr)
Persdruk	1,42 MPa
Onderdruk	0,34 MPa
Max. toegestane druk	15 MPa
Buitenunit	IP24
Batchno.	*****
FOR CARAVAN USE ONLY	
	
EUROM - KOKOSSTRAAT 20 - 8281 JC - GENEMUIDEN - NETHERLANDS	

EUROM [®] POWERFUL PRODUCTS AC2401 swiss Art.nr. 379990	
Voltage	220-240V / 50Hz
Stroomverbruik	450 Watt
Koelvermogen	2559 BTU
Koelvloeistof	R134a (220gr)
Persdruk	1,42 MPa
Onderdruk	0,34 MPa
Max. toegestane druk	15 MPa
Buitenunit	IP24
Batchno.	*****
FOR CARAVAN USE ONLY	
	
EUROM - KOKOSSTRAAT 20 - 8281 JC - GENEMUIDEN - NETHERLANDS	

Veiligheidswaarschuwingen

Algemene waarschuwingen

1. Dit apparaat is uitsluitend geschikt voor gebruik in caravans en campers.
2. Zorg er te allen tijde (ook tijdens transport!) voor dat het complete apparaat rechtop staat. Heeft het complete apparaat toch (deels) horizontaal gelegen, wacht dan 2 uur voordat u het in gebruik neemt. Die tijd heeft de compressor nodig om zijn werk correct te doen.
3. Gebruik het apparaat alleen wanneer binnen- en buiten deel horizontaal/waterpas staan of hangen.
 - Als u binnen-en/of buiten deel staand wilt gebruiken, zorg dan voor een stevige, vlakke en horizontale ondergrond.
 - Als u binnen-en/of buiten deel met behulp van de meegeleverde bevestigingsbeugels hangend wilt gebruiken, controleer dan voor gebruik of binnen-en buiten deel horizontaal/waterpas hangen.
4. Zorg ervoor dat stekker en stopcontact te allen tijde goed zichtbaar en bereikbaar zijn.
5. Plaats geen voorwerpen op het apparaat.

6. Laat een werkend apparaat niet zonder toezicht achter, ook niet even!
7. Het apparaat bevat inwendig hete en/of gloeiende en vonkende delen.
Gebruik het apparaat niet in de onmiddellijke omgeving van gasfles en gasleidingen. Dat levert explosie- en brandgevaar op!
Houdt minimaal 1 meter afstand.
8. Gebruik het apparaat niet in de nabijheid van licht ontvlambare of explosiegevoelige stoffen of brandstoffen. Gebruik ook geen verf, reinigingssprays, anti-insectensprays e.d. op of bij het apparaat; dat kan het plastic deformeren of elektrische schade aanbrengen.
9. Gebruik het apparaat niet:
 - dichtbij een vuurbron;
 - dichtbij opspattende olie;Indien mogelijk, voorkom dat binnen-en buiten deel in het volle zonlicht zijn geplaatst.
10. Blokkeer de roosters voor de inkomende en uitgaande luchtstromen niet, zorg voor een vrije ruimte van 30 cm: ook niet gedeeltelijk.
11. Dek het apparaat dus ook niet af: dit kan brand veroorzaken!
12. Steek geen vingers of voorwerpen als pennen enz. door de roosters het apparaat in. Waarschuw vooral kinderen van deze gevaren.
13. Zorg ervoor dat de ventilator niet blokkeert.
14. Op kinderen, handelingsonbekwame personen en huisdieren dient toezicht te worden gehouden.
15. Dit apparaat is geen speelgoed, kinderen mogen dus niet met het apparaat spelen.
16. Dit apparaat kan door kinderen van 8 jaar en ouder en personen met verminderde fysieke, zintuiglijke of geestelijke vaardigheden of gebrek aan ervaring en kennis worden gebruikt wanneer er toezicht op hen wordt gehouden of wanneer zij instructies hebben ontvangen aangaande het op veilige wijze gebruiken van het apparaat en begrijpen welke gevaren eraan verbonden zijn.
17. Reiniging en gebruikersonderhoud mogen niet door kinderen zonder toezicht worden uitgevoerd.
18. Neem de stekker uit het stopcontact wanneer u vreemde geluiden hoort, een vreemde geur ruikt, bij rook.
19. Stel het apparaat niet in werking wanneer u beschadigingen constateert aan apparaat, elektrokabel, stekker of koelleiding, of wanneer het slecht functioneert, is gevallen of op andere wijze een storing vertoont. Breng het complete apparaat terug naar uw

leverancier of een erkend elektricien voor controle en/of reparatie.
Vraag altijd om originele onderdelen.

20. Het apparaat (incl. elektrokabel, stekker en koelleiding) mag uitsluitend worden geopend en/of gerepareerd door daartoe bevoegde en gekwalificeerde personen.

Elektrische veiligheid

1. Dit apparaat is alleen geschikt voor gebruik in een caravan camper.
2. Gebruik uitsluitend de stekker die van fabriekswege op het apparaat is gemonteerd en geen andere aansluitingsvormen!
3. Het apparaat dient volgens de landelijke bedradingsvoorschriften te worden aangesloten.
4. Controleer voor gebruik of het stopcontact dat u wilt gebruiken **geaard** is, geen defecten vertoont en of de spanning op het stopcontact, overeenkomt met die op het typeplaatje van het apparaat. Schade, veroorzaakt door een foutieve spanning valt buiten de garantie!
5. Als het apparaat niet wordt gebruikt, of als u het schoonmaakt, er onderhoud aan uitvoert of het verplaatst, schakel het dan *éérst* uit en neem vervolgens de stekker uit het stopcontact. Beweeg en/of verplaats het apparaat altijd rustig!
6. Ook wanneer u het apparaat in gebruik neemt geldt: *éérst* de stekker in het stopcontact.
7. Het buiten deel heeft IP24 beschermingsgraad tegen vocht/water, dat betekend plensdicht tot 10 liter per minuut. Toch raden wij aan het buiten deel niet in de regen te laten hangen om schade en/of ongelukken te voorkomen. Elektriciteit en water gaan nu eenmaal niet goed samen.
Het binnen deel heeft **geen** beschermingsgraad tegen vocht/water, Gebruik het binnen deel nooit in een vochtige of natte omgeving en spetter geen water of andere vloeistof op- of in het binnen deel.
8. Vermijd zoveel mogelijk het gebruik van verlengsnoeren. Is dit onvermijdelijk, gebruik dan een snoer met voldoende capaciteit (minimaal 3x1,5 mm²) en houd het buiten de looproute!
9. Verplaats het apparaat niet door aan de elektrokabel of koelleiding te trekken en neem de stekker in de hand als u die uit het stopcontact wilt nemen.
10. Trek niet aan, vervorm of wijzig de elektrokabel, koelleiding of dompel deze onder in water. Trekken of verkeerd gebruik van de

elektrokabel leiden tot schade aan het apparaat en een elektrische schok veroorzaken

11. Als de elektrokabel, stekker, koelleiding of het apparaat zelf beschadigd of stuk is, dan wel storingen vertoont, gebruik hem dan niet of schakel hem onmiddellijk uit en neem de stekker uit het stopcontact. Apparaat, stekker en/of kabel dienen door een elektricien of een vergelijkbaar gekwalificeerd persoon te worden gerepareerd/vervangen. Reparaties door ondeskundigen doen de garantie vervallen en kunnen gevaarlijke situaties veroorzaken!

Beschrijving

Binnen- en buitenunit

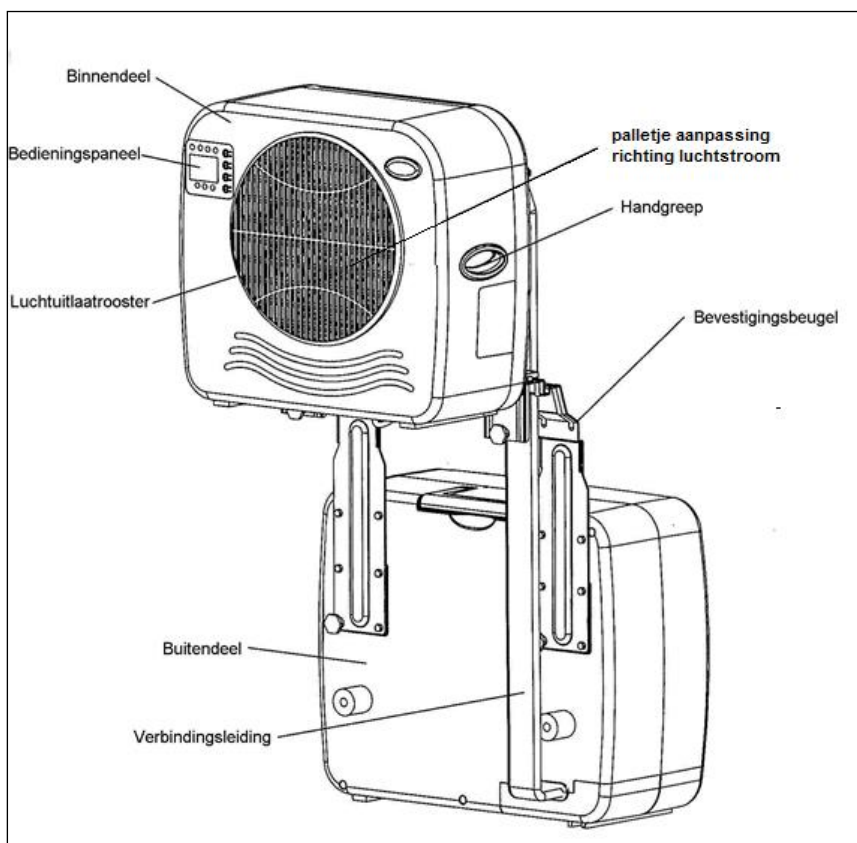

Controlepaneel, zie hoofdstuk 'gebruik' voor uitleg van het controlepaneel.

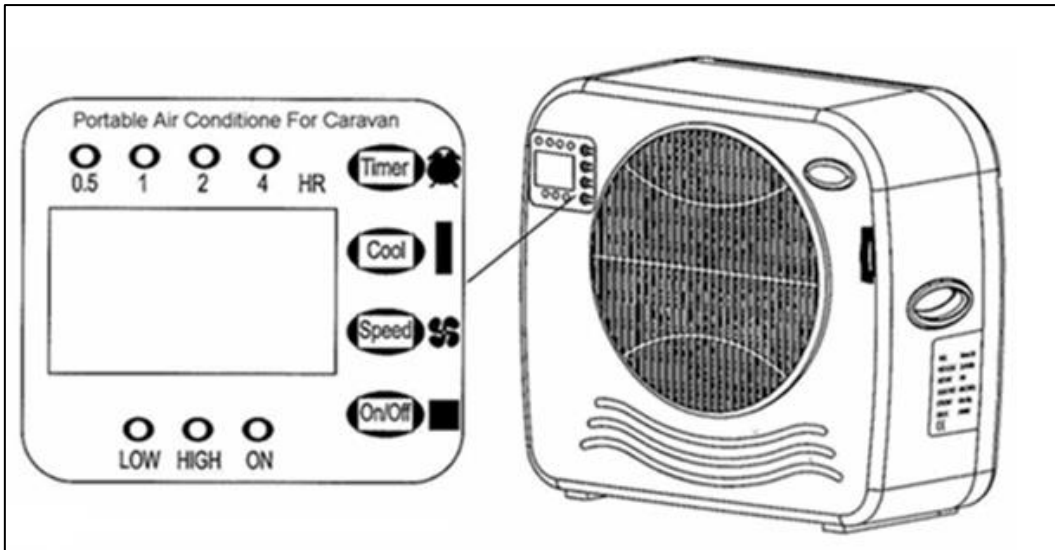

Installatie

Installatie zonder steunplaat

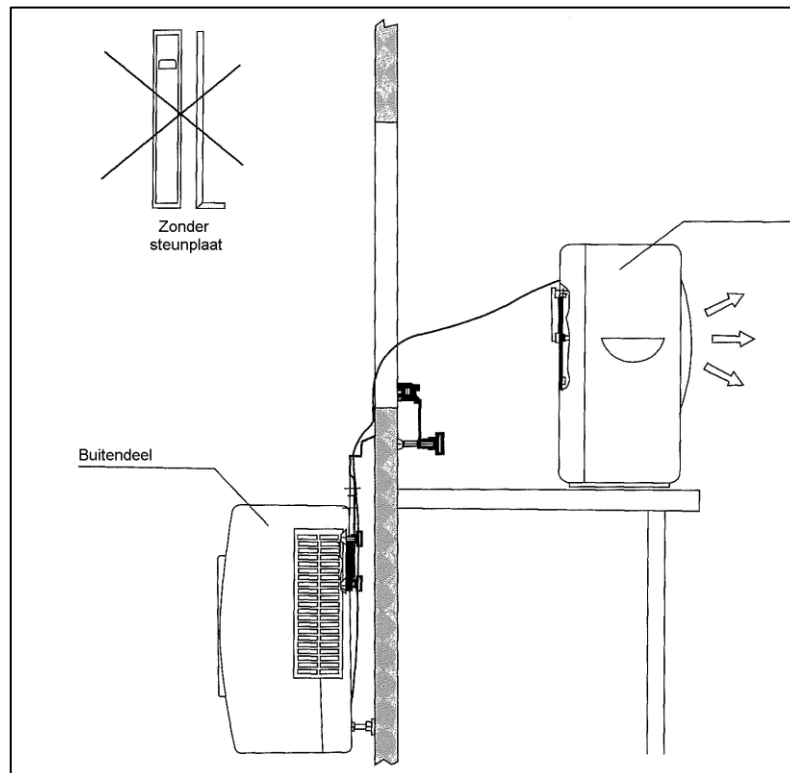

Bevestig de grote beugels aan het buitendeel van de airco, door per beugel twee schroefdoppen kruislings vast te zetten. (Twee schroeven zitten al op hun plaats, twee schroefdoppen worden los bijgeleverd).

Hang het buitendeel op zijn plaats aan het raam. Zet het binnen gedeelte op een tafel o.i.d. **Let op:** aan de binnenzijde van de grote beugels zit een verwijderbaar blokje. Voor sommige caravans (met dikkere wanden of kozijnen) dient dit verwijderd te worden.

Installatie met steunplaten

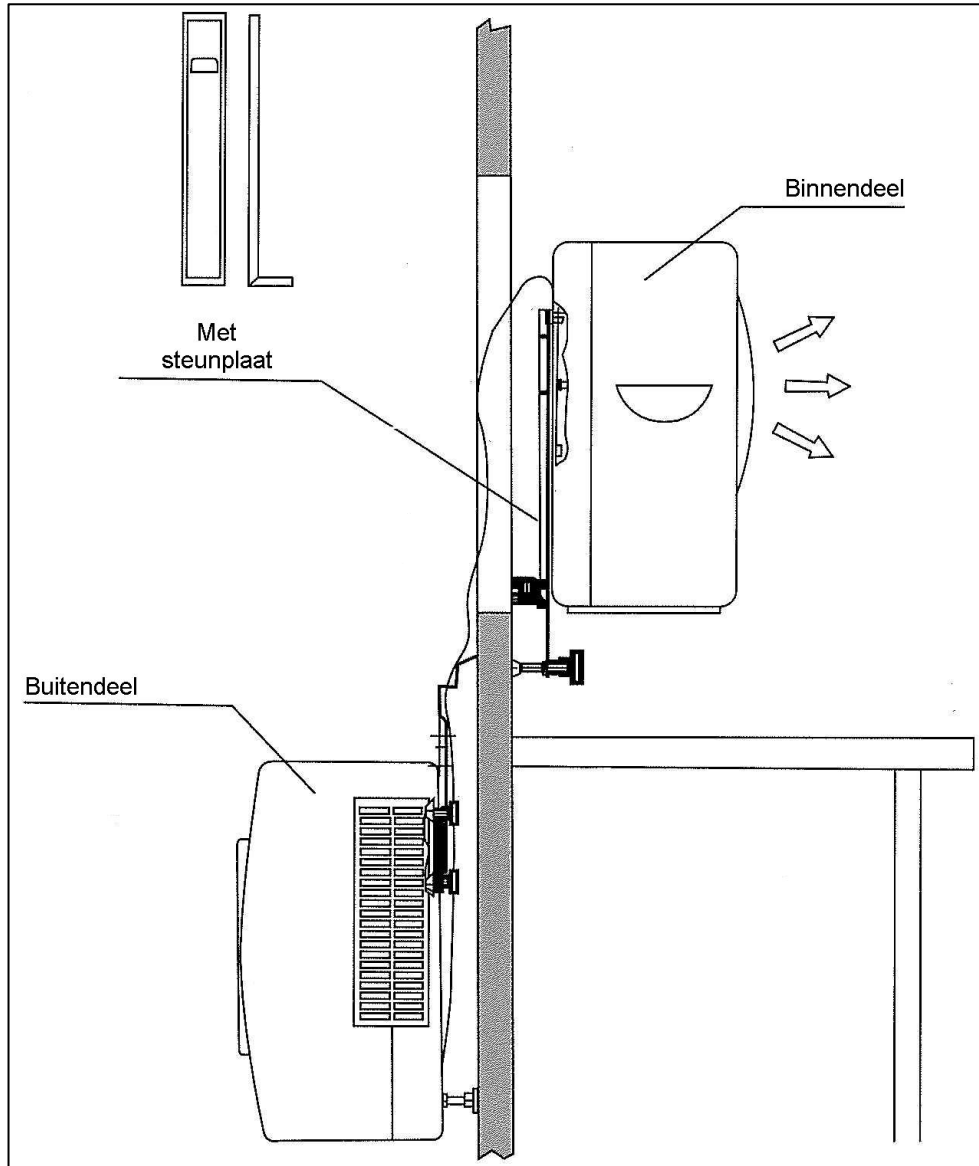

Bevestig binnen de steunplaten op de beugels met behulp van de beide knoppen met binnendraad. Nu kunt u het binnen gedeelte over de steunplaten schuiven.

Gebruik

Bedenk voor gebruik dat:

- de EUROM AC2401 werkt bij een omgevingstemperatuur van:
maximaal 42°C: op hoge ventilatorsnelheid (high speed)
maximaal 38°C: op lage ventilatorsnelheid (low speed).
- het apparaat niet scheef hangt of overhelt.
- beide afdichtingsdopjes op de achterkant van de binnen deel bevestigd zijn. Let op, wanneer u de afdichtingsdopjes niet (correct) zijn geplaatst wordt het condenswater niet naar het buiten deel afgevoerd maar zal het condenswater uit het binnen deel gaan lekken. **Let op: kans op waterschade.**
- de luchtstromen die het apparaat binnengaan en verlaten niet geblokkeerd zijn.
- tijdens het reizen de EUROM AC2401 niet geïnstalleerd laten hangen.

- het apparaat niet in de buurt van een warmtebron of direct zonlicht is geplaatst.
- ramen en deuren gesloten zijn en sluit gordijnen of luiken tijdens de zonnigste uren van de dag.
- De filters schoon zijn

Instructies

- Verwijder al het verpakkingsmateriaal en houd het buiten bereik van kinderen.
- Controleer of het apparaat geen beschadigingen vertoont. Neem een beschadigd of defect apparaat niet in gebruik maar wend u tot uw leverancier.
- Controleer of het stopcontact, waarop u de airco wilt aansluiten, 220-240V-50Hz afgeeft.
- Steek de stekker in het stopcontact. De zoemer zal drie alarmen uitzenden ten teken dat het apparaat bedrijfsklaar is (READY).

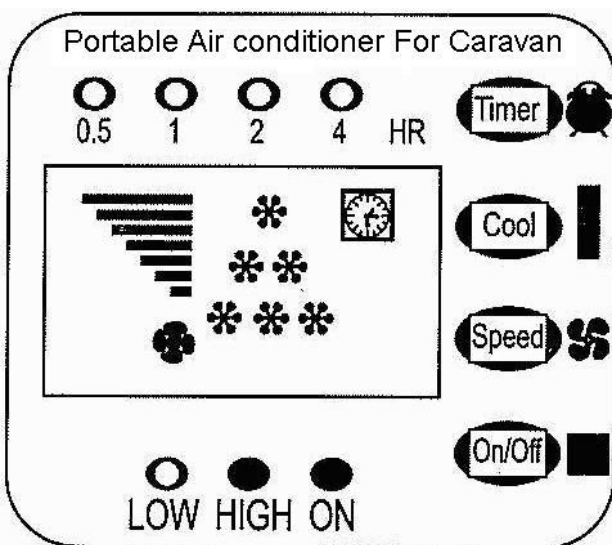

'ON/OFF' -toets

Druk op de 'ON/OFF' -toets (dat is de AAN/UIT-toets). Het ON- en het HIGH-lampje gaan branden en er verschijnen 6 sterren op het scherm. Het apparaat werkt nu continu op hoog vermogen.

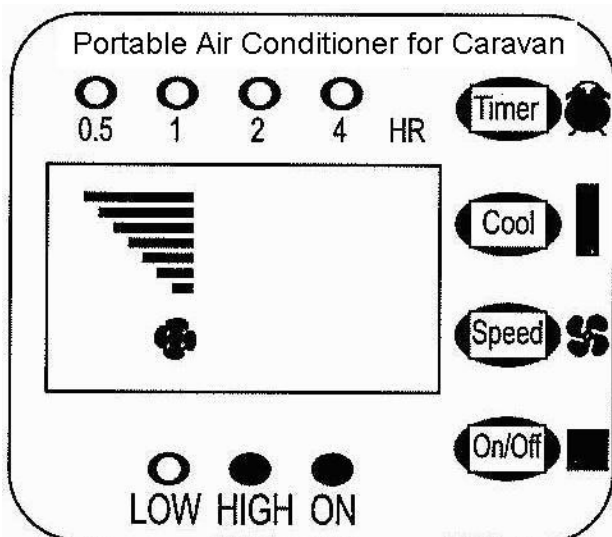

SPEED-toets

Druk op de SPEED-toets (dat is de snelheidstoets) om de ventilatorsnelheid op High (hoog) of Low (laag) in te stellen. Het corresponderende lampje zal gaan branden.

Koeling knop (cool)

Druk op de 'COOL'-knop (dat is de koeling knop) om de omgevingstemperatuur in te stellen op 28°C. Het schermje toont 1 ster (fig. 3).

Druk nogmaals op 'COOL' om de omgevingstemperatuur op 25°C in te stellen. Het schermje toont 2 sterren (fig. 4)

Druk nogmaals op 'COOL' om de omgevingstemperatuur op 22°C in te stellen. Het schermje toont 3 sterren (fig. 5).

Druk nogmaals op 'COOL' als u een temperatuur onder de 22°C wenst. Het schermje toont 6 sterren ten teken dat de airco continu werkt (fig. 6).

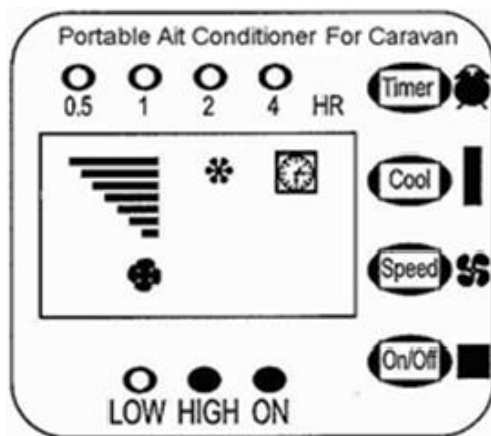

Fig . 3

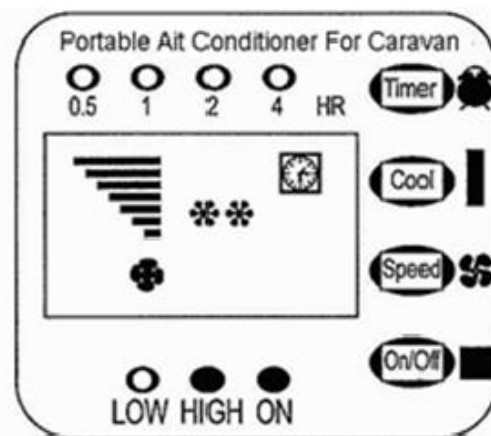

Fig . 4

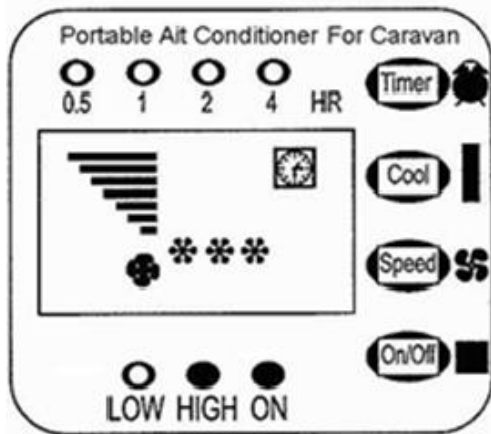

Fig . 5

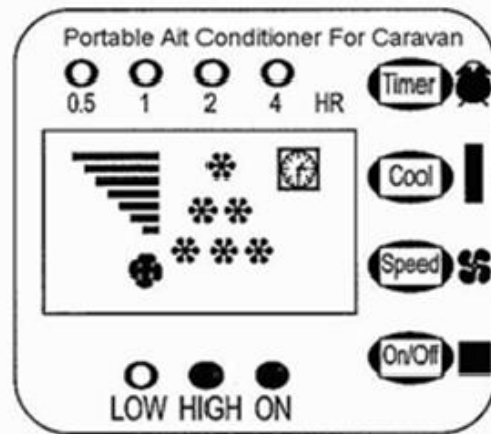

Fig . 6

Tijdstelling (timer)

De werking tijd kan worden ingesteld op 0,5 tot 7,5 uur door de TIMER-toets (dat is de tijdstelling toets) 1 tot 5 keer in te drukken. De ingestelde tijd is zichtbaar op het scherm. Na verloop van de ingestelde periode zal de airco automatisch uitschakelen. (fig. 7-11).

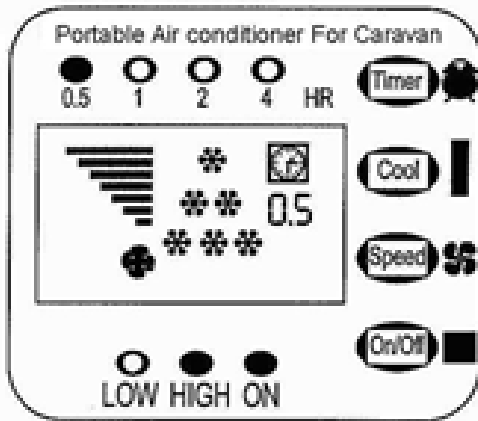

Fig . 7

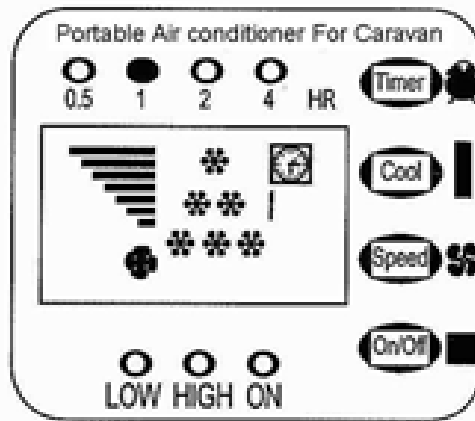

Fig . 8

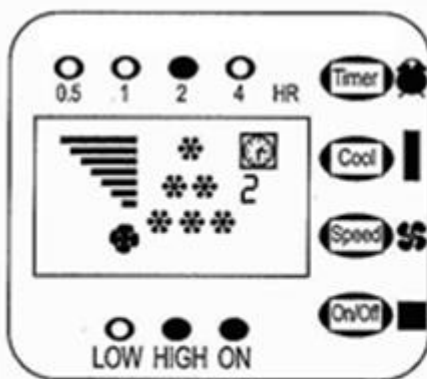

Fig . 9

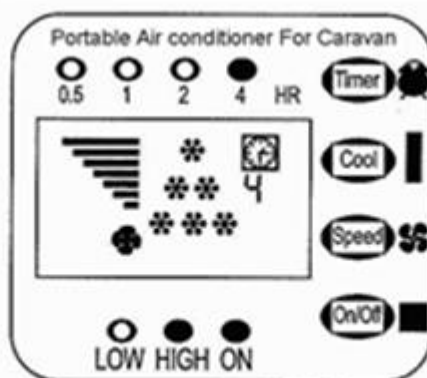

Fig. 10

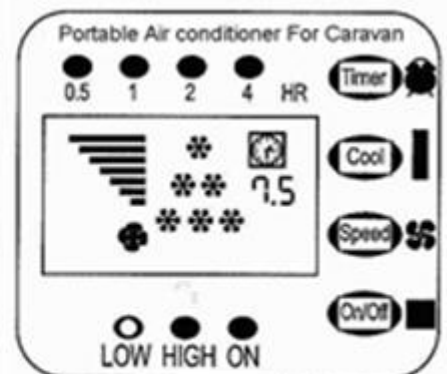

Fig . 11

Automatische condenswaterafvoer

Zodra het condenswater in de opvangschaal van het binnen gedeelte een bepaalde hoogte heeft bereik (0,8 lt.), leidt de pomp het automatisch naar de condensator in het buiten deel. In de buiten deel wordt het water gedeeltelijk verdampt met de afvoer van de warme lucht. Het resterende water wordt via het loospijpje aan de onderkant van het buiten deel afgevoerd.

In geval van storing hoort u gedurende 20 seconden een zoemtoon (alarm) en schakelt het apparaat uit. Door het verwijderen van de stop uit de onderzijde van het binnen gedeelte kan het water verwijderd worden en vervolgens kan het apparaat gewoon weer in gebruik worden genomen.

Telkens wanneer u het binnen deel verplaatst is het verstandig om eerst, door één van beide afdichtingsdopjes te verwijderen, het water uit de binnen deel af te tappen. Anders is de kans groot dat tijdens het verplaatsen van het binnen deel er water zal lekken.

Onderhoud

- Schakel eerst het apparaat uit en verwijder de stekker uit het stopcontact.
- Maak het oppervlak van het apparaat regelmatig schoon met een stofzuiger of neem het af met een uitgewrongen vochtige doek. Plaats het apparaat na het schoonmaken op een schaduwrijke, koele plaats in een milde luchtstroom om het te laten drogen.
- Trek het frame met het filter van boven uit het apparaat en maak het filter met een stofzuiger of water schoon. Laten drogen als boven omschreven alvorens het filter terug te plaatsen.
- Gebruik geen alcohol, benzine, schuurmiddel of wat voor andere middelen dan ook voor de reiniging!

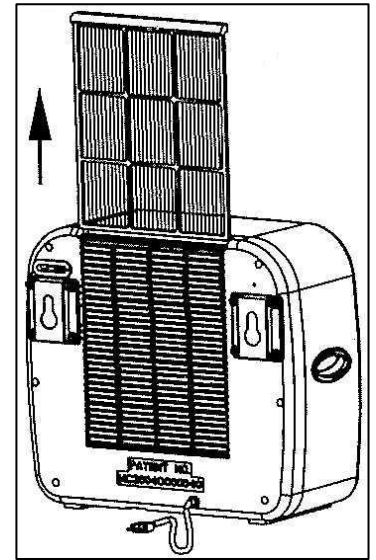

Verwijdering

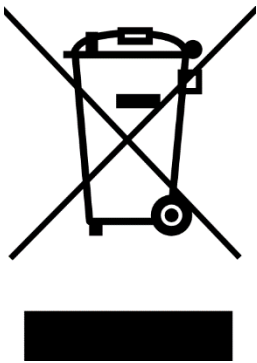

Binnen de EU betekent dit symbool dat dit product niet met het normale huishoudelijke afval mag worden afgevoerd. Afgedankte apparaten bevatten waardevolle materialen die hergebruikt kunnen en moeten worden, om het milieu en de gezondheid niet te schaden door ongereguleerde afvalinzameling. Breng afgedankte apparatuur daarom naar een daarvoor aangewezen inzamelpunt of wend u tot het bedrijf waar u het apparaat gekocht hebt. Zij kunnen er voor zorgen dat zoveel mogelijk onderdelen van het apparaat hergebruikt worden.

CE-verklaring

Zie pagina 102.

Thank you

Thank you very much for choosing a EUROM appliance. You have made a good choice! We hope that the appliance functions to your full satisfaction.

To get the best out of your appliance, it is important that you carefully and completely read and understand the user manual *before* using the appliance; the information contained is intended to protect you and your environment!

Save the manual so that you can also consult it in the future. Save the packaging: that's the best way to protect your appliance when you store it off season. In addition, if you ever give your appliance to someone else, provide this person with the user manual and packaging.

We wish you lots of pleasure with the AC2401!

Eurom
Kokosstraat 20
8281 JC Genemuiden (NL)
info@eurom.nl
www.eurom.nl

This user manual was prepared with utmost care. Nevertheless, we reserve the right to improve the manual and to adjust it technically at any time.

General

De EUROM AC2401 caravan air-conditioner has the following three features:

- The appliance is portable.
- The appliance provides continuous cooling.
- The appliance automatically drains the condensed water.

Technical data

Connection voltage	220-240V / 50Hz
Power consumption	450W
Current consumption	2A
Cooling capacity	750W (2559BTU)
Compressor type	Rotating
Cooling liquid	R134a (220 gr)
Protection level of the outdoor unit	IP24
Net weight	20,5 kg
Dimensions: indoor unit outdoor unit	18.5 x 39.5x 36 cm 20 x 44 x 38 cm

Label with technical data on the appliance

EUROM [®] POWERFUL PRODUCTS AC2401 Art.nr. 380019	
Voltage	220-240V / 50Hz
Stroomverbruik	450 Watt
Koelvermogen	2559 BTU
Koelvloeistof	R134a (220gr)
Persdruk	1,42 MPa
Onderdruk	0,34 MPa
Max. toegestane druk	15 MPa
Buitenunit	IP24
Batchno.	*****
FOR CARAVAN USE ONLY	
	
EUROM - KOKOSSTRAAT 20 - 8281 JC - GENEMUIDEN - NETHERLANDS	

EUROM [®] POWERFUL PRODUCTS AC2401 swiss Art.nr. 379990	
Voltage	220-240V / 50Hz
Stroomverbruik	450 Watt
Koelvermogen	2559 BTU
Koelvloeistof	R134a (220gr)
Persdruk	1,42 MPa
Onderdruk	0,34 MPa
Max. toegestane druk	15 MPa
Buitenunit	IP24
Batchno.	*****
FOR CARAVAN USE ONLY	
	
EUROM - KOKOSSTRAAT 20 - 8281 JC - GENEMUIDEN - NETHERLANDS	

Safety Warnings

General Warnings

1. This appliance is suitable for use only in caravans and campers.
2. Make sure that at all times (also during transport) the entire appliance stands upright. If nevertheless, the entire appliance has been lying horizontally (partly), wait 2 hours before you use it. This is the timespan needed by the compressor to do its job correctly.
3. Use the appliance only when the indoor and outdoor units stand or hang horizontally/spirit-level.
 - If you want to use the indoor and/or outdoor unit standing upright, make sure that it stands on a firm, even and horizontal surface.
 - If you want to use the supplied brackets for hanging the indoor and/or outdoor unit, check that the indoor and/or outdoor unit is hanging horizontally/spirit-level before using it.
4. Make sure that the plug and socket are visible and accessible at all times.
5. Do not place any objects on the appliance.
6. Do not leave an operating appliance unsupervised, also not for a few seconds!

7. The inside of the appliance contains hot and/or incandescent and sparking parts.
Do not use the appliance in the immediate vicinity of gas cylinders or gas pipes. This can cause an explosion or fire! Maintain a distance of at least 1 metre.
8. Do not use the appliance near fuels, lightly flammable materials or materials that could easily explode. Furthermore, do not use paint, cleaning sprays, insect repellent sprays, etc. on or near the appliance; this can warp the plastic or damage the electric parts.
9. Do not use the appliance:
 - near a source of fire
 - near splattering oilIf possible, prevent the indoor and outdoor units from being exposed to full sunlight.
10. Do not block or partially block the grids for incoming or outgoing airflows; provide free space of 30 cm.
11. Do not cover the appliance: this can cause a fire!
12. Do not stick fingers or objects, such as pens, etc. through the grids. Warn children in particular about this danger.
13. Make sure that the fan is not blocked.
14. Children, unauthorised persons and house pets must be supervised.
15. This appliance is not a toy; therefore children must not play with it.
16. The appliance can be operated by children over the age of 8 and by people with physical, sensory or mental disabilities or who lack knowledge and experience, only if they are supervised or are given instructions on how to use it safely and if they understand the risks involved.
17. Unsupervised children may not carry out cleaning and maintenance tasks.
18. If you hear a strange sound, smell a strange odour or see smoke, take the plug out of the socket.
19. Do not operate the appliance if you notice damage to the appliance, electric cable, plug or cooling pipe or if it is functioning poorly, if it has fallen over or malfunctions in any way. Return the entire appliance to your supplier or a certified electrician for checking and/or repair. Always demand original parts.
20. The appliance (including the electricity cable, plug and cooling pipe) may be opened and/or repaired only by a person qualified to do so.

Electric safety

1. This appliance is suitable for use only in caravans and campers.
2. Use only a plug mounted on the appliance by the manufacturer and no other means of connection!
3. This appliance must be connected according to national wiring codes.
4. Before use, check whether the socket that you want to use is **earthed**, shows no faults and whether the voltage on the socket matches the voltage shown on the type plate of the appliance. Damage caused by faulty voltage is not covered by the warranty!
5. If the appliance is not being used or if you are cleaning it or carrying out maintenance or if you want to move it, first switch it off and then take out the plug from the socket. Always move and/or transport the appliance gently!
6. In addition, when you start using the appliance, the following applies: first put the plug into the socket.
7. The outdoor unit has an IP24 protection rating against moisture/water, which means downpour resistance of up to 10 litres per minute. Yet, we advise you not to hang the outside part in the rain in order to prevent damage and/or accidents. Electricity and water never go well together.
8. The interior part **does not** have a protection rating against moisture/water. Never use the interior part in damp or wet environment and do not splash water or any other liquid on or into the interior part.
9. Try as best as possible to avoid using extension cords. If this is unavoidable, then use a cord with sufficient capacity (minimum $3 \times 1.5 \text{ mm}^2$) and don't put it close to walking paths!
10. Do not move the appliance by pulling the electric cable or cooling pipe and hold the plug in your hand when you unplug it.
11. Do not pull, warp or change the electric cable and/or cooling pipe or submerge these under water. Pulling or incorrect use of the electric cable will damage the appliance and can result in an electric shock.
12. Do not use the appliance or switch it off immediately and remove the plug from the socket, if the electric cable, plug, cooling pipe or the appliance itself is damaged, broken or malfunctions. The appliance, plug and/or cable must be repaired/replaced by an electrician or a similarly qualified person. Repairs by unqualified individuals are not covered by the warranty and could result in dangerous situations!

Description

Indoor- and outdoor unit

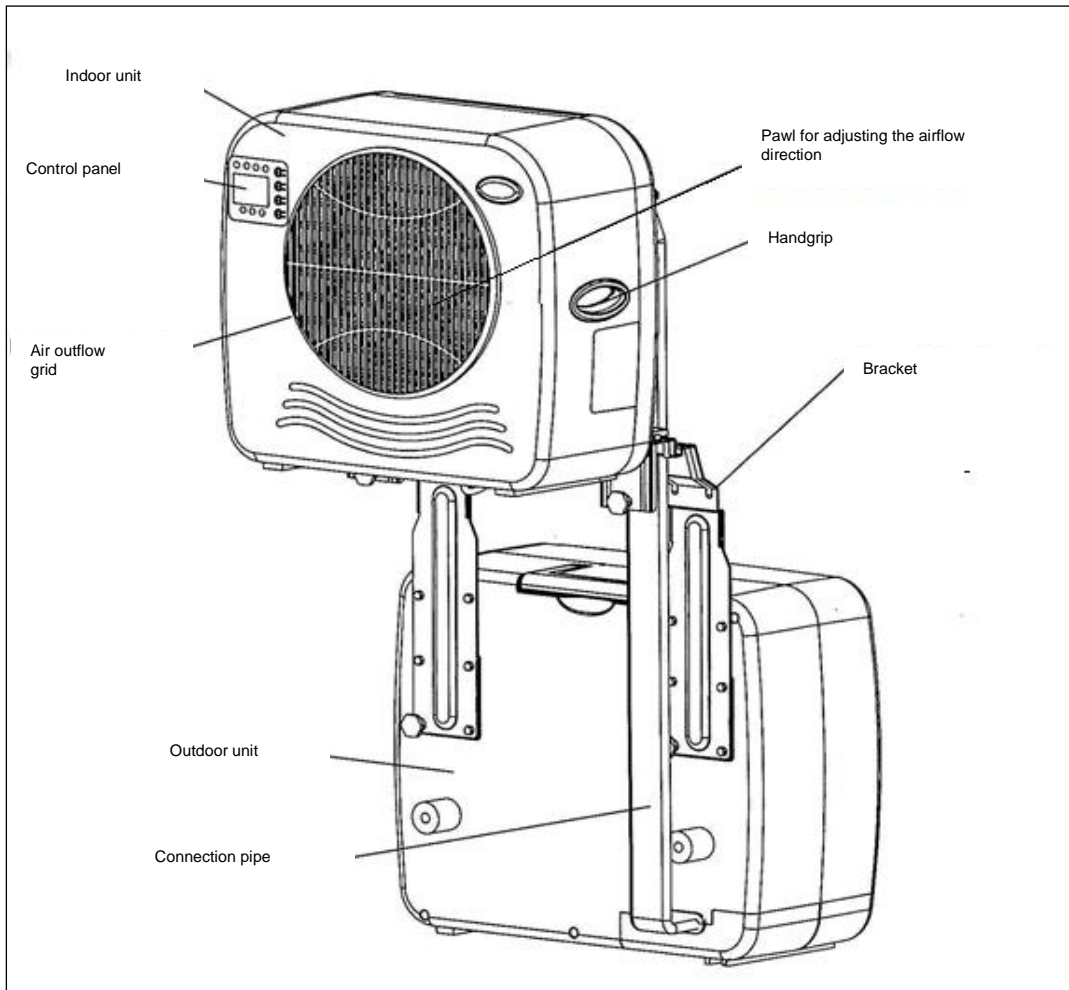

Control panel, see section on 'Use' for an explanation of the control panel.

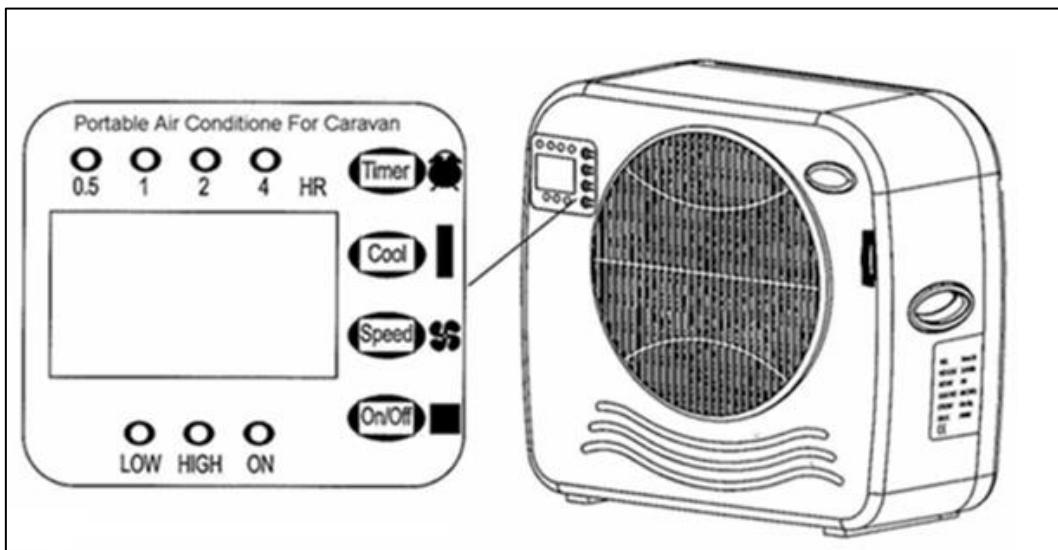

Installation

Installation without support plate

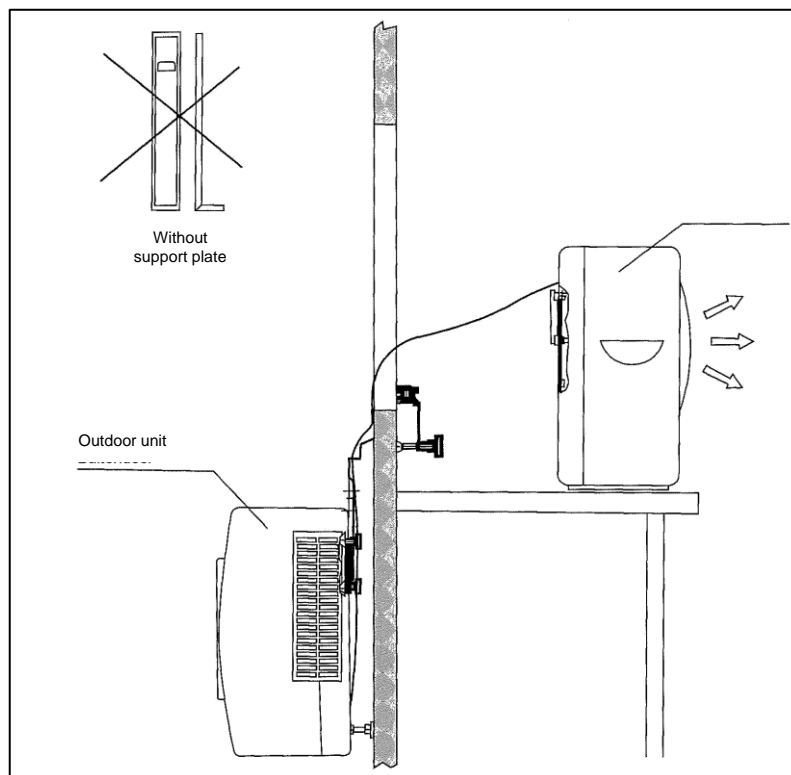

Attach the large brackets to the outdoor unit of the air-conditioner by crosswise tightening two screw caps per bracket. (Two screw caps are already present in their place and two screw caps are supplied separately with the appliance). Hang the outdoor unit on its place on the window. Place the indoor unit on a table or something similar. **Watch out:** on the interior side of the large brackets is a removable block. This had to be removed in certain caravans (with thicker walls or window frames).

Installation with support plates

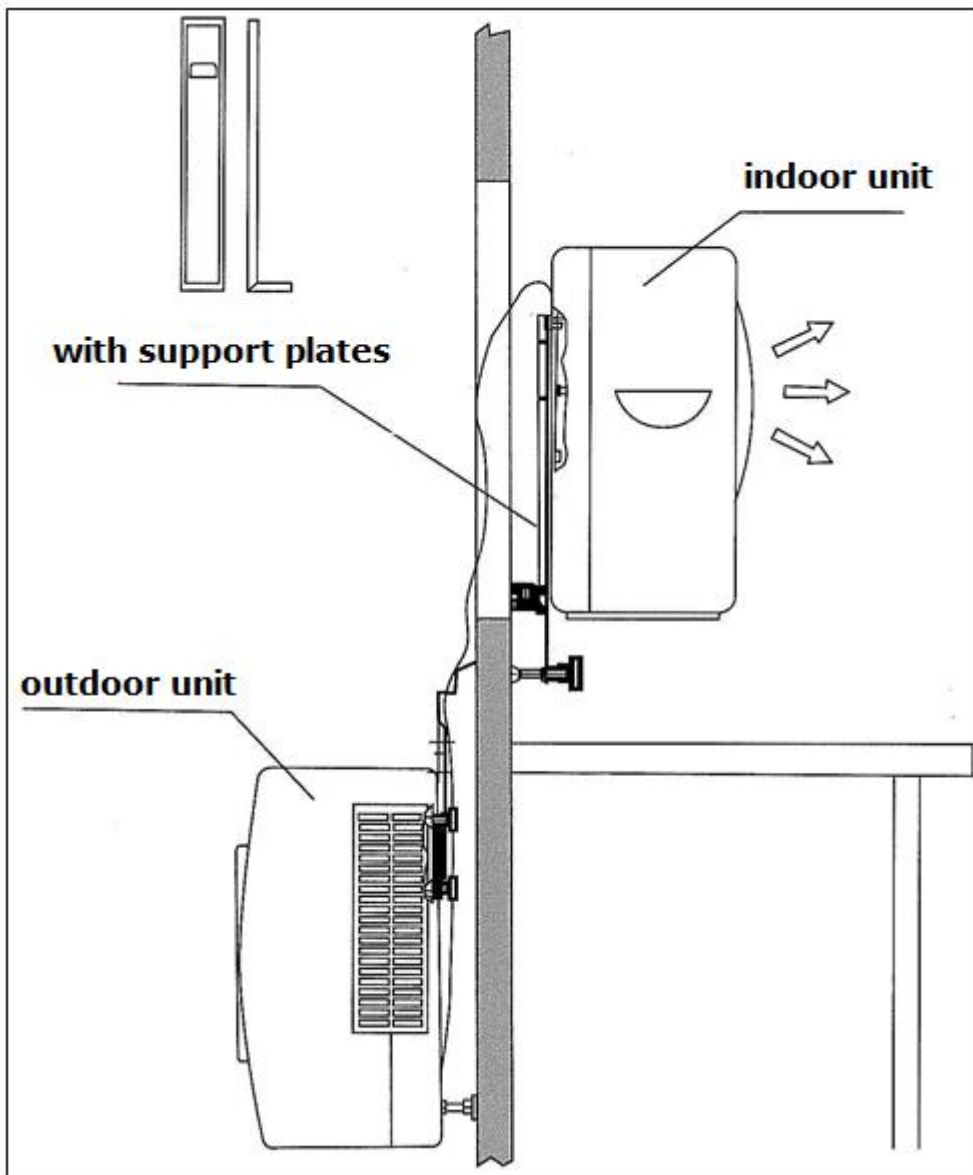

At the indoor side, attach the support plates to the brackets using the female-threaded knobs. Now you can slide the indoor unit over the support plates.

Use

Before use, take into account that:

- The EUROM AC2401 works at an ambient temperature of maximum 42°C on high fan speed (high speed) and maximum 38°C on low fan speed (low speed).
- The appliance is not hanging crooked or tilted.
- Both sealing caps on the rear side of the indoor unit are mounted. Watch out: if the sealing caps are not placed correctly, the condensed water from the indoor unit is not drained to the outdoor unit and this water consequently leaks from the indoor unit. **Watch out: chance of water damage.**
- The airflows entering and leaving the appliance are not blocked.
- While travelling, you do not hang the EUROM AC2401 uninstalled.

- The appliance is not placed close to a source of heat or exposed to direct sunlight.
- Windows and doors are shut and curtains or shutters are closed during the hottest hours of the day.
- The filters are clean.

Instructions

- Remove the packaging materials and keep these out of the reach of children.
- Check whether the appliance does not have any damage. Do not operate a damaged or defective appliance, but turn to your supplier.
- Check whether the socket, which you want to use for connecting the air-conditioner, is for 220-240V-50Hz.
- Insert the plug into the socket. The buzzer will send three signals to indicate that the appliance is ready for operation (READY).

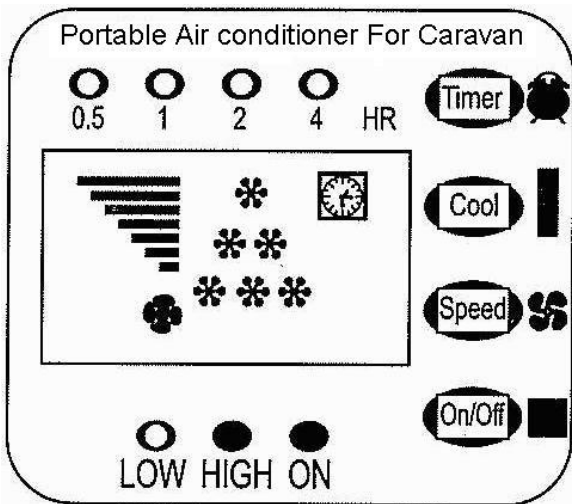

ON/OFF button

Press on the ON/OFF button. The ON and the HIGH lights will go on and you will see six (6) stars on the screen. The appliance is now operating continuously on high capacity.

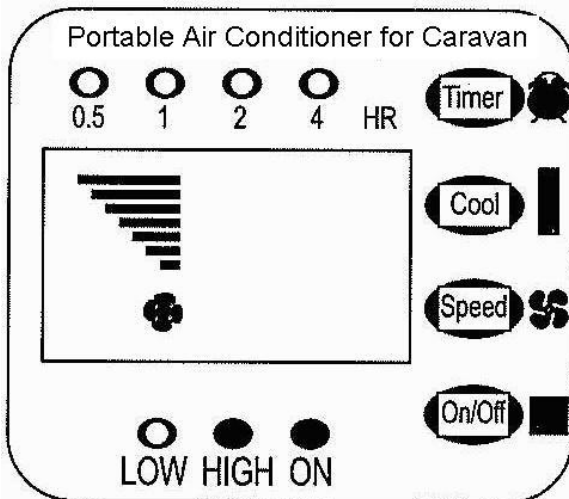

SPEED button

Press on the SPEED button to set the fan speed on High or Low. The corresponding light will go on.

Cooling button (cool)

Press on the COOL button (the button that cools) to set the ambient temperature to 28°C. The screen will display a single star (Fig. 3).

Press again on COOL to set the ambient temperature to 25°C. The screen will display two (2) stars (Fig. 4).

Press again on COOL to set the ambient temperature to 22°C. The screen will display three (3) stars (Fig. 5).

Press again on COOL if you want to set the ambient temperature below 22°C. The screen will display six (6) stars to indicate that the air-conditioner is working continuously (Fig. 6).

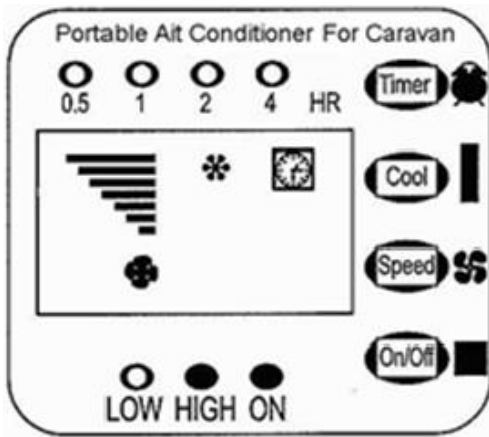

Fig . 3

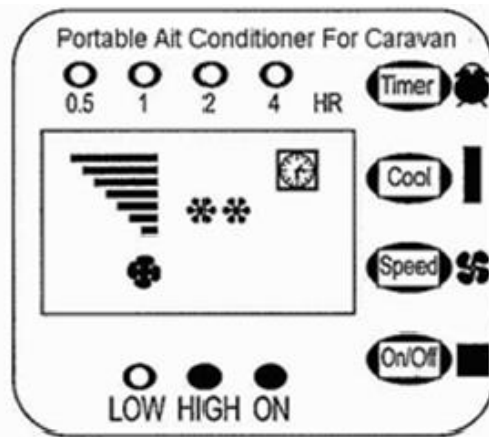

Fig . 4

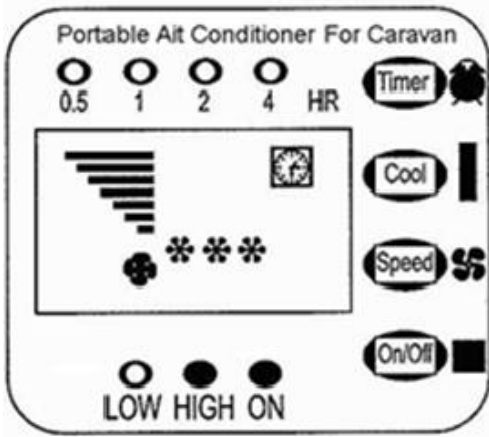

Fig . 5

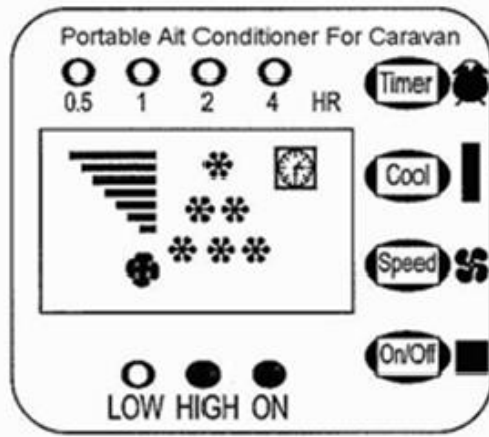

Fig . 6

Timer

Operating time can be set from 0.5 to 7.5 hours by pressing the TIMER button 1 to 5 times. The time set is displayed on the screen. At the end of the period set, the air-conditioner will automatically switch off (Fig. 7-11).

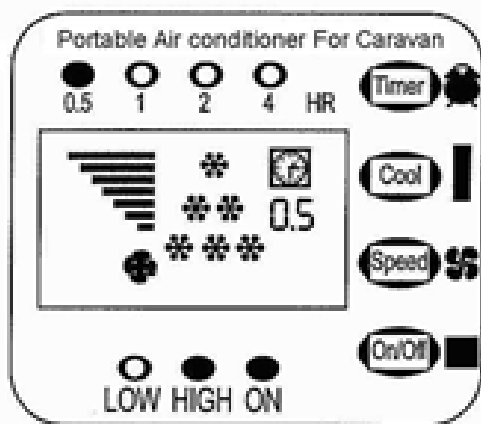

Fig . 7

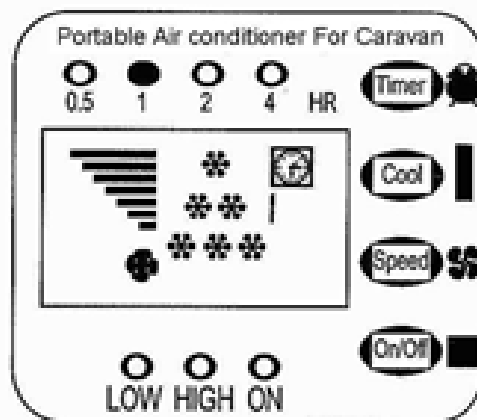

Fig . 8

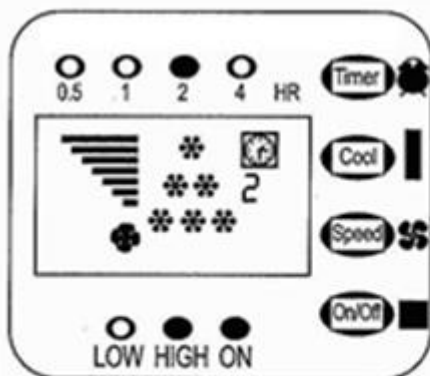

Fig . 9

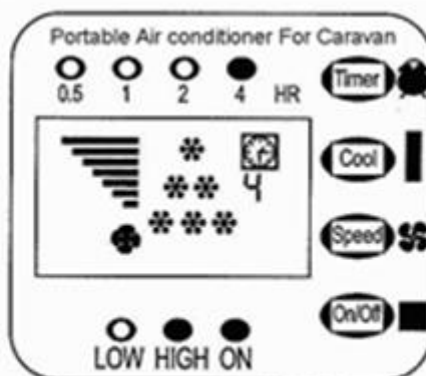

Fig. 10

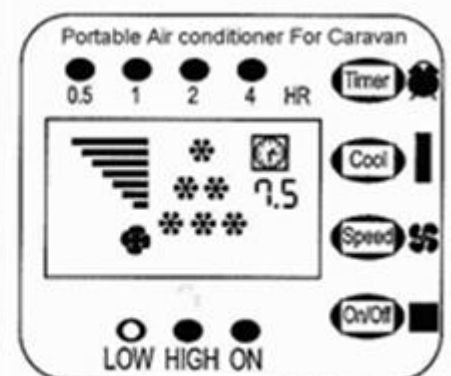

Fig . 11

Automatic drainage of condensed water

As soon as the condensed water in the collection tray in the indoor unit reaches a certain level (0.8 litres), the pump will automatically discharge the water to the condenser in the outdoor unit. In the outdoor unit, the water partially evaporates together with the discharge of warm air. The remaining water is discharged through a drainpipe at the underside of the outdoor unit.

In case of interruption, you will hear a buzzer (alarm) for 20 seconds and the appliance will switch off. By removing the plug from the bottom side of the indoor unit, the water can be drained and subsequently you can use the appliance again. Whenever you want to move the indoor unit, it is wise to first drain the water from the indoor unit by removing one of the sealing plugs. Otherwise, you run the risk that water leaks into the indoor unit while moving the appliance.

Maintenance

- First switch off the appliance and remove the plug from the socket.
- Clean the top surface of the appliance regularly with a vacuum cleaner or with a well-wrung moist cloth. After cleaning, place the appliance in a cool and shaded area with mild airflow to let it dry.
- Pull the frame with the filter at the top side out of the appliance and clean the filter with a vacuum cleaner or clean water. Let it dry (as described above) *before* returning the filter to its place.
- Do not use alcohol, benzene, scouring agents or any other agents for cleaning!

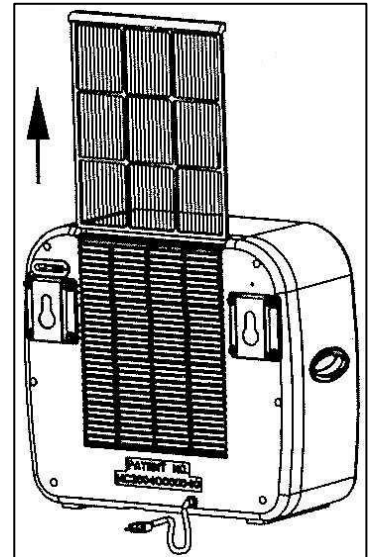

Disposal

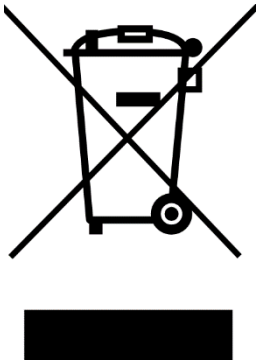

Within the EU, this symbol means that this product cannot be disposed of together with the usual household refuse. Disused appliances contain valuable materials that can and must be reused in order not to harm health and the environment by unregulated refuse collection. Bring the unused appliance to the collection point designated for that purpose or turn to the company where you bought the appliance. They can make sure that as many components of this appliance as possible will be reused.

CE declaration

See page 102.

Dank

Vielen Dank, dass Sie sich für ein EUROM Gerät entschieden haben. Damit haben Sie eine gute Wahl getroffen! Wir hoffen, dass es zu Ihrer vollen Zufriedenheit funktionieren wird.

Um das Gerät optimal nutzen zu können, müssen Sie diese Anleitung vor der Verwendung vollständig und aufmerksam durchlesen und verinnerlichen. Achten Sie dabei besonders auf die Sicherheitsvorschriften, welche Ihrem Schutz und dem Ihrer Umgebung dienen!

Bewahren Sie diese Anleitung zum späteren Nachschlagen auf. Bewahren Sie auch die Verpackung auf. Sie ist der beste Schutz für Ihr Gerät, wenn Sie es außerhalb der Saison lagern. Und sollten Sie das Gerät einst weitergeben, dann legen Sie die Bedienungsanleitung bei.

Wir wünschen Ihnen viel Vergnügen mit der AC2401!

Eurom
Kokosstraat 20
8281 JC Genemuiden (NL)
info@eurom.nl
www.eurom.nl

Diese Bedienungsanleitung wurde sorgfältig erstellt. Dennoch behalten wir uns das Recht vor, diese jederzeit zu optimieren und technisch anzupassen.

Allgemeines



Die EUROM AC2401 Mobile Wohnwagen-Klimaanlage hat folgende drei Eigenschaften:



- Das Gerät ist tragbar.
- Das Gerät liefert eine beständige Kühlung.
- Das Gerät leitet das Kondenswasser automatisch ab.

Technische Daten

Anschlußspannung	220-240 V – 50 Hz
Aufnahmeleistung	450 W
Stromaufnahme	2 A
Kühlleistung	750 W (2559BTU)
Kompressortyp	Rotierend
Kältemittel	R134a (220 g)
Schutzklasse Außeneinheit	IP24
Nettogewicht	20,5 kg
Abmessungen Inneneinheit	18,5 x 39,5 x 36 cm
Außeneinheit	20 x 44 x 38 cm

Etikett mit technischen Daten am Gerät

EUROM [®] POWERFUL PRODUCTS AC2401 Art.nr. 380019	
Voltage	220-240V / 50Hz
Stroomverbruik	450 Watt
Koelvermogen	2559 BTU
Koelvloeistof	R134a (220gr)
Persdruk	1,42 MPa
Onderdruk	0,34 MPa
Max. toegestane druk	15 MPa
Buitenunit	IP24
Batchno.	*****
FOR CARAVAN USE ONLY	
  	
<small>EUROM - KOKOSSTRAAT 20 - 8281 JC - GENEMUIDEN - NETHERLANDS</small>	

EUROM [®] POWERFUL PRODUCTS AC2401 swiss Art.nr. 379990	
Voltage	220-240V / 50Hz
Stroomverbruik	450 Watt
Koelvermogen	2559 BTU
Koelvloeistof	R134a (220gr)
Persdruk	1,42 MPa
Onderdruk	0,34 MPa
Max. toegestane druk	15 MPa
Buitenunit	IP24
Batchno.	*****
FOR CARAVAN USE ONLY	
  	
<small>EUROM - KOKOSSTRAAT 20 - 8281 JC - GENEMUIDEN - NETHERLANDS</small>	

Sicherheitshinweise

Allgemeine Gefahrenhinweise

1. Dieses Gerät ist nur für den Einsatz in Wohnwagen und Wohnmobilen bestimmt.
2. Sorgen Sie stets (auch beim Transport!) dafür, dass das gesamte Gerät gerade steht. Hat das gesamte Gerät doch einmal (teilweise) horizontal gelegen, dann müssen Sie mit der Inbetriebnahme zwei Stunden warten. Der Kompressor braucht so lange, um korrekt arbeiten zu können.
3. Verwenden Sie das Gerät nur, wenn Innen- und Außeneinheit horizontal/waagrecht stehen oder hängen.
 - Wollen Sie die Innen- und/oder Außeneinheit stehend verwenden, dann sorgen Sie für einen soliden, flachen und waagerechten Untergrund.
 - Wenn Sie die Innen- und/oder Außeneinheit mit Hilfe der mitgelieferten Befestigungsbügel hängend verwenden wollen, so prüfen Sie vorher, ob die Innen- und/oder Außeneinheit horizontal/waagrecht hängt/en.
4. Sorgen Sie dafür, dass Stecker und Steckdose jederzeit gut sichtbar und erreichbar sind.
5. Legen Sie nichts auf das Gerät.

6. Lassen Sie das Gerät während des Betriebs nicht unbeaufsichtigt, auch nicht für kurze Zeit!
7. Im Inneren des Geräts sind heiße und/oder glühende und funkende Teile.
Verwenden Sie das Gerät nicht in der unmittelbaren Umgebung von Gasflaschen oder Gasleitungen. Dies ergibt Explosions- und Brandgefahr! Halten Sie mindestens einen Meter Abstand dazu.
8. Verwenden Sie das Gerät nicht in der Nähe leicht entzündlicher oder explosiver Stoffe oder Brennstoffe. Verwenden Sie auch keine Farbe, Reinigungssprays, Antiinsektensprays u. dgl. auf oder bei dem Gerät - dies kann das Plastik deformieren und elektrische Schäden verursachen.
9. Verwenden Sie das Gerät nicht:
 - in der Nähe einer Feuerquelle;
 - in der Nähe spritzenden Öls.Vermeiden Sie nach Möglichkeit die Aufstellung von Innen- und Außeneinheit im vollen Sonnenlicht.
10. Versperren Sie die Gitter für die ein- und ausgehenden Luftströme nicht; sorgen Sie vor deren gesamter Oberfläche für einen Freiraum von 30 cm.
11. Decken Sie das Gerät also auch nicht ab - dies kann ein Feuer verursachen!
12. Stecken Sie keine Finger oder Gegenstände wie Stifte in die Gitter des Geräts. Warnen Sie vor allem Kinder vor diesen Gefahren.
13. Sorgen Sie dafür, dass der Lüfter nicht blockiert.
14. Kinder, handlungsunfähige Personen und Haustiere sind zu beaufsichtigen.
15. Dieses Gerät ist kein Spielzeug; Kinder dürfen also nicht damit spielen.
16. Dieses Gerät kann von Kindern ab acht Jahren und von Personen mit eingeschränkten physischen, sinnlichen oder geistigen Fähigkeiten oder einem Mangel an Erfahrungen oder Kenntnissen verwendet werden, wenn jemand sie beaufsichtigt oder wenn sie Anweisungen über die sichere Verwendung des Geräts erhalten haben und wenn sie verstanden haben, welche Gefahren damit einhergehen.
17. Reinigung und Wartung dürfen nicht von unbeaufsichtigten Kindern ausgeführt werden.

18. Ziehen Sie den Stecker aus der Steckdose, wenn Sie seltsame Geräusche hören, einen ungewöhnlichen Geruch wahrnehmen oder Rauch entsteht.
19. Setzen Sie das Gerät nicht in Betrieb, wenn Sie Beschädigungen an Gerät, Stromkabel, Stecker oder Kühlleitung konstatieren oder wenn das Gerät nicht ordentlich funktioniert, heruntergefallen ist oder eine andere Störung aufweist. Bringen Sie das ganze Gerät zwecks Kontrolle und evtl. Reparatur zu Ihrem Lieferanten zurück oder geben Sie es einem anerkannten Elektriker. Verlangen Sie immer Originalteile.
20. Das Gerät (inkl. Stromkabel und Stecker) darf nur von einem dazu befugten und qualifizierten Fachmann geöffnet und/oder repariert werden.

Elektrische Sicherheit

1. Dieses Gerät ist nur für den Einsatz in Wohnwagen und Wohnmobilen bestimmt.
2. Verwenden Sie nur den werkseitig montierten Stecker und keine anderen Anschlussformen!
3. Das Gerät ist gemäß nationalen Anschlussvorschriften anzuschließen.
4. Kontrollieren Sie vor der Nutzung, ob die zu verwendende Steckdose **geerdet** ist, keine Defekte aufweist und ob die Spannung der Steckdose mit der auf dem Typenschild des Gerätes übereinstimmt. Durch eine falsche Spannung entstehende Schäden fallen nicht unter die Garantie!
5. Wenn das Gerät nicht genutzt wird oder wenn Sie es reinigen, warten oder umsetzen, schalten Sie es erst aus und ziehen dann den Stecker aus der Steckdose. Bewegen Sie das Gerät immer ruhig!
6. Auch wenn Sie das Gerät in Gebrauch nehmen, gilt: Erst den Stecker in die Steckdose.
7. Die Außeneinheit ist gemäß IP24 gegen Feuchtigkeit/Wasser geschützt, ist also spritzwassergeschützt vor bis zu 10 l/Min. Dennoch empfehlen wir, die Außeneinheit nicht im Regen hängen zu lassen, um Schäden und Unglücksfälle zu vermeiden. Strom und Wasser sind nun einmal kein gutes Gespann. Die Inneneinheit ist nicht vor Feuchtigkeit/Wasser geschützt. Verwenden Sie die Inneneinheit nicht in einer feuchten oder nassen

Umgebung und spritzen Sie kein Wasser oder andere Flüssigkeiten auf oder in die Inneneinheit.

8. Vermeiden Sie nach Möglichkeit die Verwendung eines Verlängerungskabels. Ist dies unvermeidlich, dann muss das Kabel eine hinreichende Kapazität (minimal $3 \times 1,5 \text{ mm}^2$) haben und darf es nicht im Weg liegen!
9. Setzen Sie das Gerät nicht um, indem Sie an Stromkabel oder Kühlleitung ziehen; und wenn Sie den Stecker aus der Steckdose ziehen, ergreifen Sie diesen und ziehen Sie nicht am Kabel.
10. Ziehen Sie nicht an Stromkabel und Kühlleitung, verformen oder ändern Sie diese nicht und tauchen Sie sie nicht in Wasser. Ziehen am Stromkabel und dessen falsche Nutzung führt zu Schäden am Gerät und kann einen elektrischen Schlag verursachen.
11. Wenn Stromkabel, Stecker, Kühlleitung oder das Gerät selbst beschädigt oder kaputt sind oder Störungen aufweisen, verwenden Sie es nicht oder schalten Sie es unverzüglich aus und ziehen Sie den Stecker aus der Steckdose. Gerät, Stecker und Kabel müssen von einem Elektriker oder einer anderen qualifizierten Person repariert oder ausgetauscht werden. Reparaturen von Nichtfachleuten führen zum Verfall der Garantie und können gefährliche Situationen ergeben.

Beschreibung

Innen- und Außeneinheit

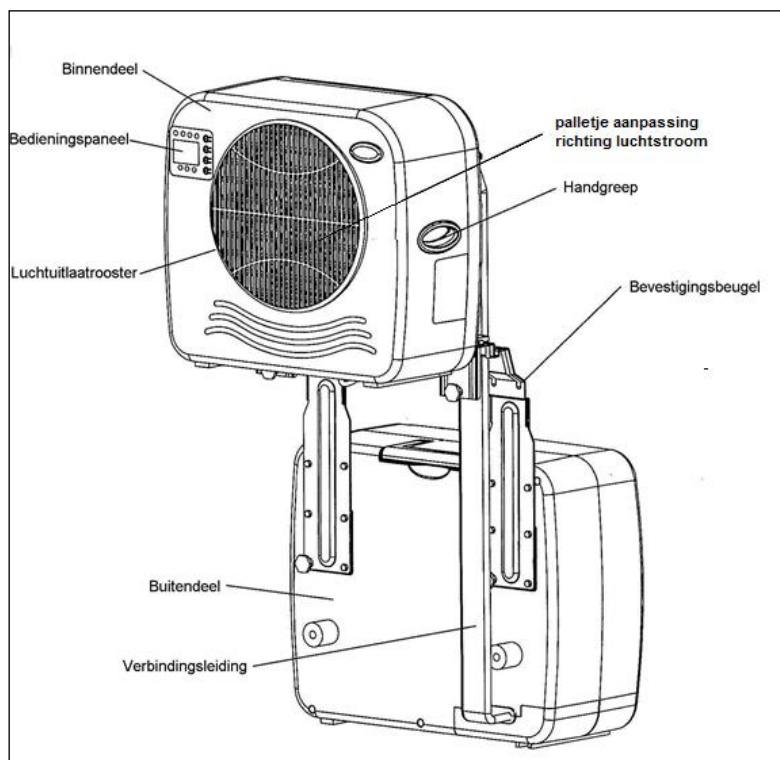

[Inneneinheit, Luftstrom-Richtungsregler, Handgriff, Befestigungsbügel, Verbindungsleitung, Außeneinheit, Luftauslassgitter, Bedienungskonsole]

Bedienungskonsole: siehe Kapitel „Verwendung“ für deren Erklärung

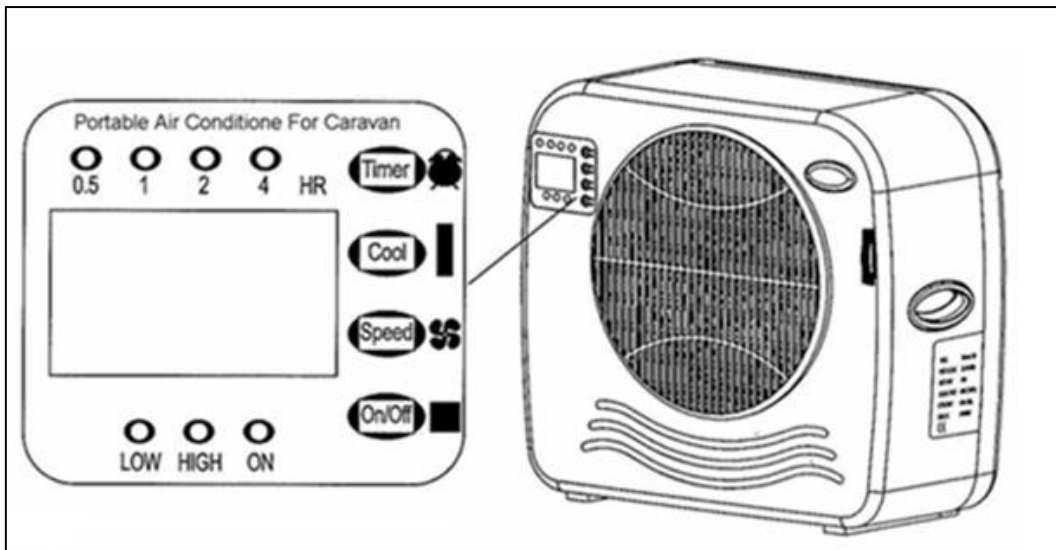

Installation

Installation ohne Stützplatte

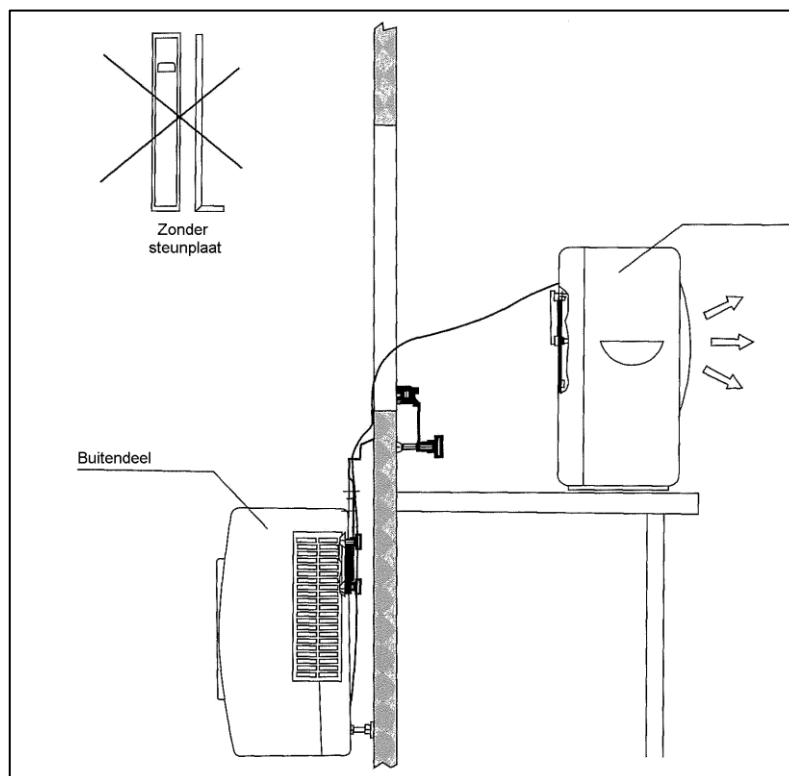

[Ohne Stützplatte, Außeneinheit]

Befestigen Sie die großen Bügel an der Außeneinheit der Klimaanlage, indem Sie per Bügel zwei Schraubverschlüsse kreuzweise fixieren. (Zwei Schrauben sind schon an ihrer Position, zwei weitere werden lose mitgeliefert.) Hängen Sie die Außeneinheit an ihre Position am Fenster. Stellen Sie die Inneneinheit auf einen Tisch oder dgl. **Hinweis:** An der Innenseite der großen Bügel befindet sich ein entfernbarer Block. Bei manchen Wohnwagen (mit dickeren Wänden oder Rahmen) ist dieser zu entfernen.

Installation mit Stützplatten

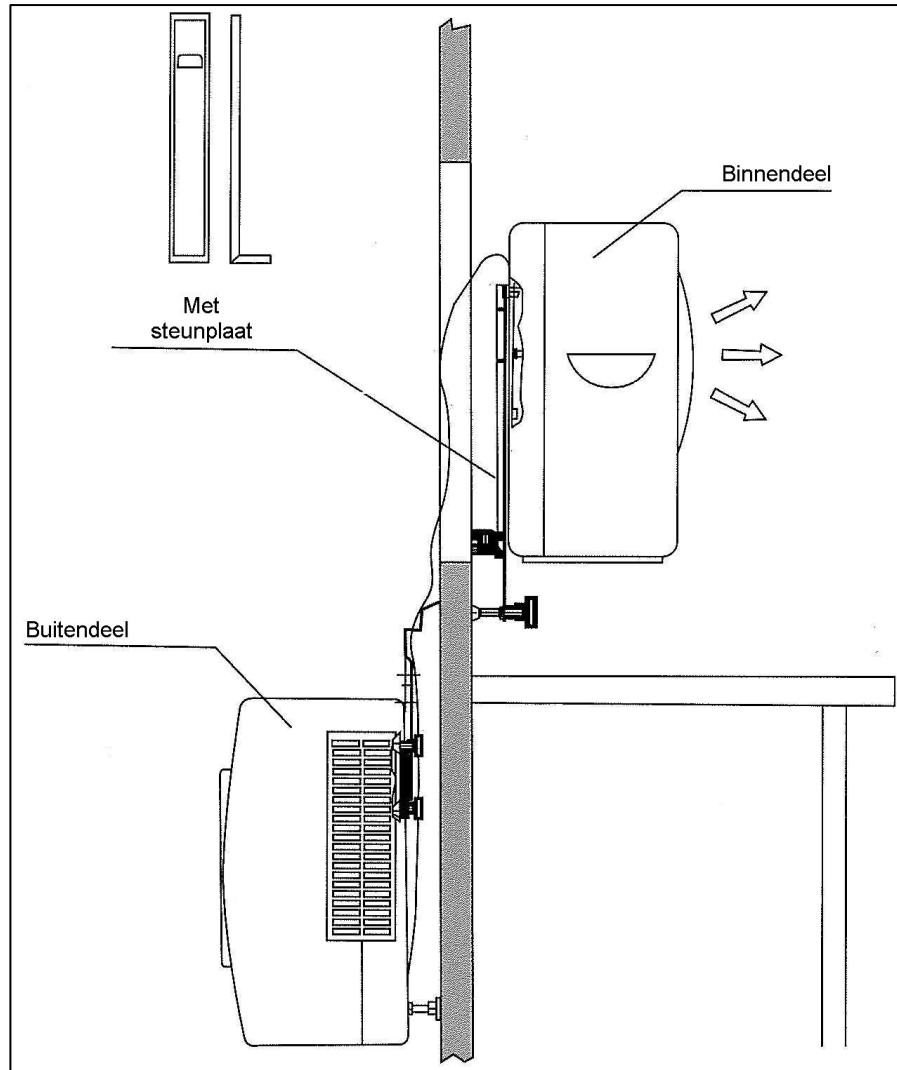

[Mit Stützplatte; Inneneinheit; Außeneinheit]

Befestigen Sie die Stützplatten an den Bügeln mit Hilfe der beiden Knöpfe mit Innengewinde. Jetzt können Sie die Inneneinheit über die Stützplatten schieben.

Verwendung

Bedenken Sie vor der Verwendung folgendes:

- Die EUROM AC2401 arbeitet bei einer Umgebungstemperatur von:
maximal 42 °C: mit hoher Lüftergeschwindigkeit (high speed)
maximal 38 °C: mit niedriger Lüftergeschwindigkeit (low speed).
- Das Gerät darf nicht schief hängen oder geneigt sein.
- Beide Dichtungskappen an der Rückseite der Inneneinheit müssen befestigt sein. Hinweis: Wenn die Dichtungskappen nicht (korrekt) angebracht sind, wird Kondenswasser nicht zur Außeneinheit abgeleitet, sondern aus der Inneneinheit lecken. **Achtung: Gefahr von Wasserschaden.**
- Die ein- und ausströmenden Luftströme des Gerätes dürfen nicht blockiert sein.
- Beim Fahren darf die EUROM AC2401 nicht installiert aufgehängt sein.

Anweisungen

- Stellen Sie das Gerät nicht in der Nähe einer Wärmequelle oder in direktem Sonnenlicht auf.
- Schließen Sie Fenster und Türen und - bei schönem Sonnenschein - auch Gardinen und Luken.
- Die Filter müssen sauber sein.
- Entfernen Sie sämtliches Verpackungsmaterial und halten Sie es von Kindern fern.
- Prüfen Sie das Gerät auf Beschädigungen. Nehmen Sie ein beschädigtes oder defektes Gerät nicht in Gebrauch, sondern wenden Sie sich damit an Ihren Lieferanten.
- Prüfen Sie, ob die Steckdose, an die Sie die Klimaanlage anschließen wollen, 230 V / 50 Hz abgibt.
- Stecken Sie den Stecker in die Steckdose. Der Summer gibt drei Töne ab, um anzuzeigen, dass das Gerät einsatzbereit ist (READY).

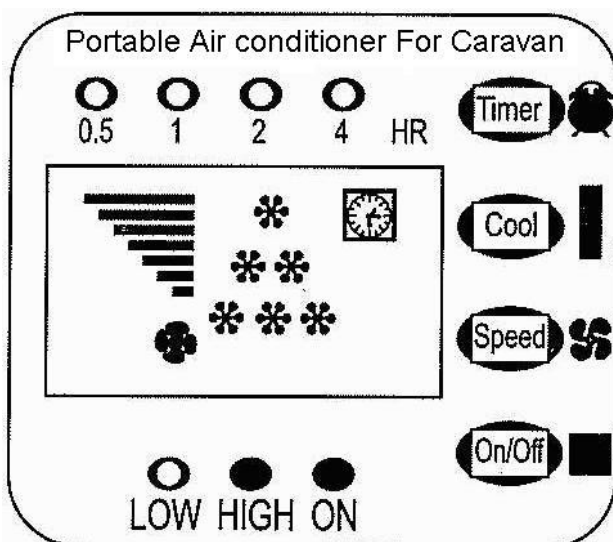

„ON/OFF“-Taste

Drücken Sie die „ON/OFF“-Taste (AN/AUS). Die Lampen „ON“ und „HIGH“ leuchten auf und es erscheinen sechs Sterne in der Anzeige. Das Gerät arbeitet jetzt kontinuierlich mit hoher Leistung.

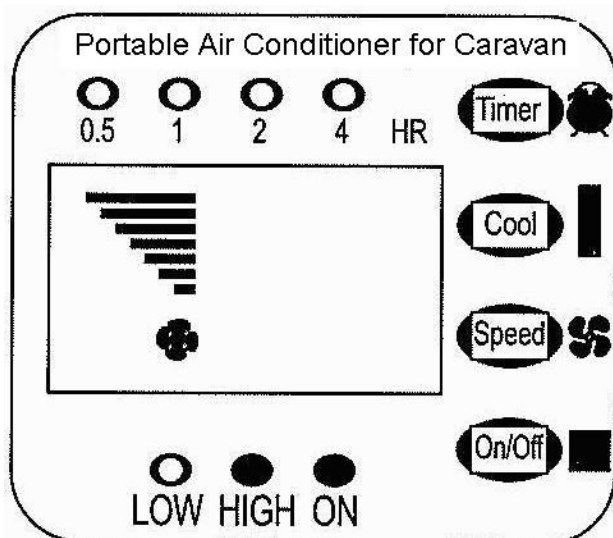

SPEED-Taste

Drücken Sie die SPEED-Taste (Geschwindigkeit), um die Lüftergeschwindigkeit auf High (hoch) oder Low (niedrig) einzustellen. Die dazugehörige Lampe leuchtet auf.

Kühlungstaste (cool)

Drücken Sie die „COOL“-Taste (Kühlung), um die Umgebungstemperatur auf 28 °C einzustellen. In der Anzeige erscheint 1 Stern (Abb. 3).

Drücken Sie nochmals „COOL“, um die Umgebungstemperatur auf 25 °C einzustellen. In der Anzeige erscheinen 2 Sterne (Abb. 4).

Drücken Sie nochmals „COOL“, um die Umgebungstemperatur auf 22 °C einzustellen. In der Anzeige erscheinen 3 Sterne (Abb. 5).

Drücken Sie nochmals „COOL“, wenn die Temperatur unter 22 °C liegen soll. In der Anzeige erscheinen 6 Sterne zum Zeichen, dass die Klimaanlage kontinuierlich arbeitet (Abb. 6).

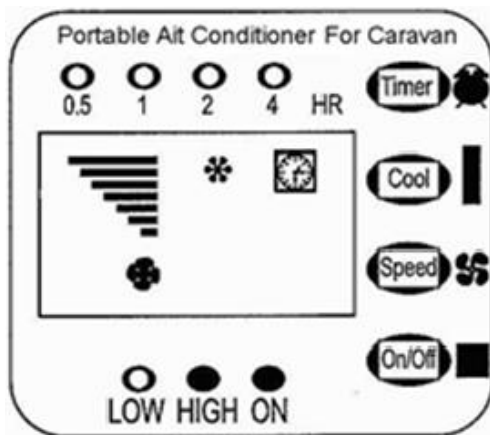

Fig . 3

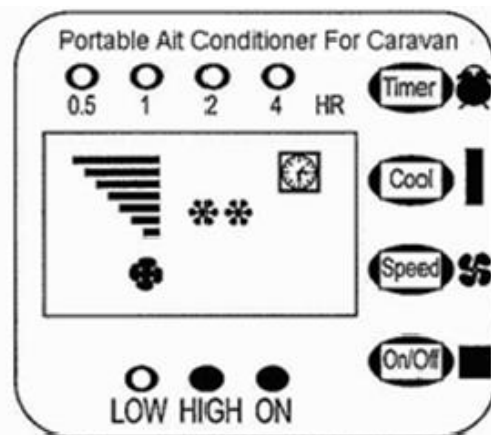

Fig . 4

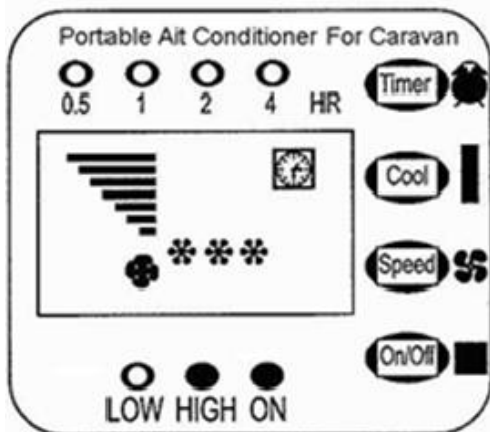

Fig . 5

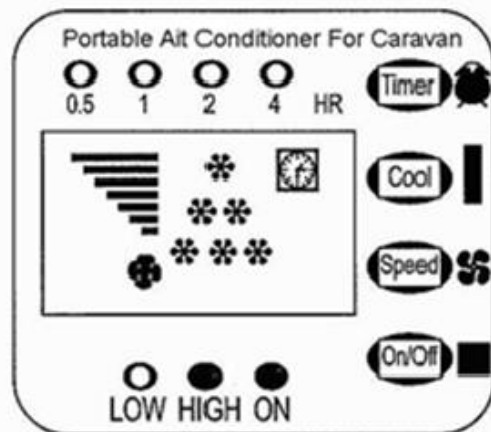

Fig . 6

Zeiteinstellung (Timer)

Die Funktionszeit kann auf eine Dauer von 0,5 bis 7,5 Stunden eingestellt werden, indem die TIMER-Taste (Zeiteinstellung) ein- bis fünfmal gedrückt wird. Die eingestellte Zeit ist in der Anzeige abzulesen. Nach Ablauf der eingestellten Zeit schaltet sich die Klimaanlage automatisch aus (Abb. 7-11).

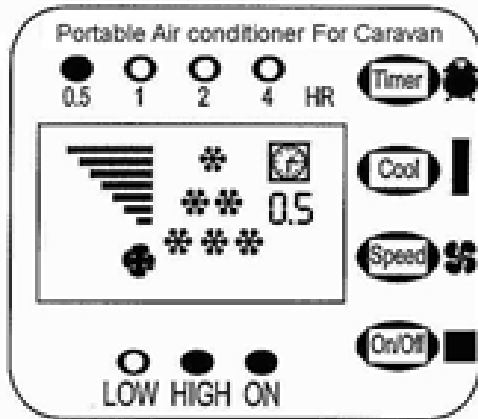

Fig . 7

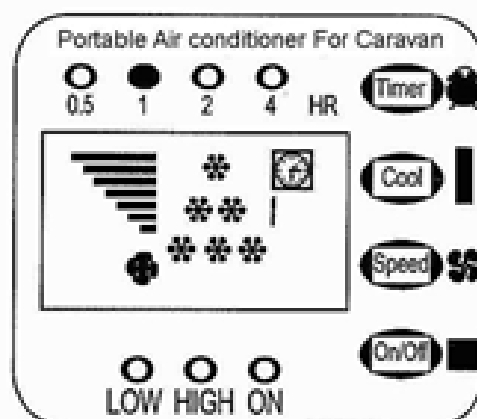

Fig . 8

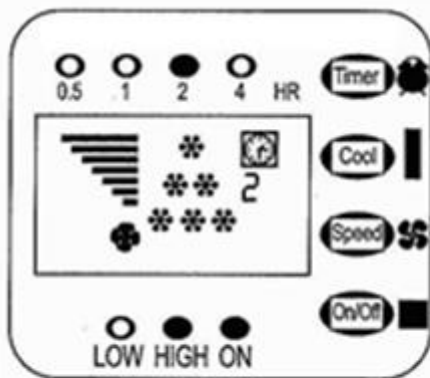

Fig . 9

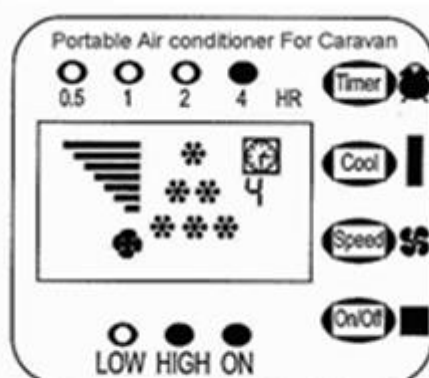

Fig. 10

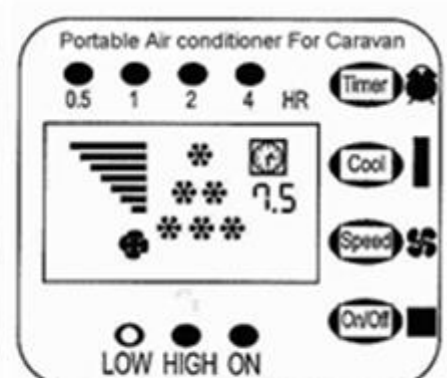

Fig . 11

Automatische Kondenswasser Ableitung

Sobald das Kondenswasser in der Auffangschale der Inneneinheit ein bestimmtes Niveau (0,8 l) erreicht hat, leitet die Pumpe es automatisch zum Kondensator in der Außeneinheit. In der Außeneinheit verdampft das Wasser im Zuge der Ableitung der warmen Luft teilweise. Das restliche Wasser tropft aus dem Röhrchen an der Außeneinheit.

Im Fall einer Störung hören Sie 20 Sekunden lang einen Summton (Alarm) und schaltet sich das Gerät ab. Durch Entfernung des Stöpsels an der Unterseite der Inneneinheit kann das Wasser abgelassen und daraufhin das Gerät wieder normal in Betrieb genommen werden.

Wenn Sie die Inneneinheit umsetzen, sollten Sie erst das Wasser daraus ablassen, indem Sie eine der beiden Dichtungskappen entfernen. Ansonsten besteht die Möglichkeit, dass beim Umsetzen der Inneneinheit Wasser leckt.

Wartung

- Schalten Sie das Gerät erst aus und ziehen Sie den Stecker aus der Steckdose.
- Reinigen Sie die Oberfläche des Geräts regelmäßig mit einem Staubsauger oder wischen Sie es mit einem leicht feuchten Tuch ab. Stellen Sie das Gerät nach der Reinigung an einen schattigen, kühlen, einem gelinden Luftstrom ausgesetzten Ort, um es trocknen zu lassen.
- Ziehen Sie den Rahmen mit dem Filter von oben aus dem Gerät und reinigen Sie den Filter mit Staubsauger oder Wasser. Lassen Sie ihn trocknen, wie oben für das Gerät beschrieben, und setzen Sie ihn dann wieder ein.
- Verwenden Sie zur Reinigung kein Alkohol, Benzin, Scheuermittel oder andere Mittel.

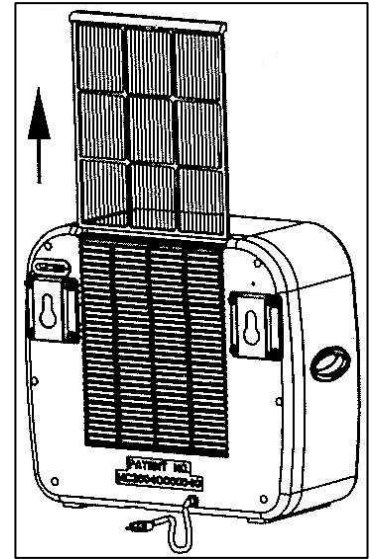

Entsorgung

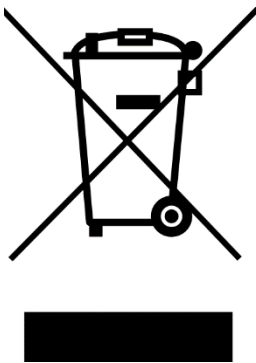

Innerhalb der EU weist dieses Symbol darauf hin, dass dieses Produkt nicht mit dem gewöhnlichen Hausmüll entsorgt werden darf. Ausgemusterte Geräte enthalten wertvolle Materialien, die wiederverwendet werden können und müssen, um der Umwelt und der Gesundheit durch unregelmäßige Abfallsammlung nicht zu schaden. Bringen Sie ausrangierte Geräte daher zu einer dafür vorgesehenen Deponie oder wenden Sie sich an das Geschäft, wo Sie das Gerät gekauft haben. Diese können dafür sorgen, dass möglichst viele Teile des Geräts wiederverwendet werden.

CE-Erklärung

Siehe Seite 102.

Merci

Merci beaucoup d'avoir choisi un appareil EUROM. Vous avez fait le bon choix ! Nous espérons qu'il fonctionnera à votre entière satisfaction.

Afin d'utiliser au mieux votre appareil, il est important que vous lisiez attentivement et entièrement ce mode d'emploi avant la première utilisation, et que vous le compreniez. Veuillez prêter une spéciale attention aux consignes de sécurité qui sont mentionnées pour votre protection et celle de votre entourage !

Ensuite, conservez le mode d'emploi afin de pouvoir le consulter à l'avenir. Conservez également l'emballage : c'est la meilleure protection de votre appareil pour le stockage hors saison. Et si vous remettez l'appareil un jour à quelqu'un d'autre, n'oubliez pas de lui donner aussi le mode d'emploi et l'emballage.

Nous vous souhaitons de profiter pleinement du AC2401 !

Eurom
Kokosstraat 20
8281 JC Genemuiden (Pays-Bas)
info@eurom.nl
www.eurom.nl

Ce mode d'emploi a été élaboré avec les plus grands soins. Néanmoins, nous nous réservons le droit de modifier à tout moment ce mode d'emploi à des fins d'optimisation et techniques.

Généralités



Le climatiseur de caravane EUROM AC2401 a trois particularités caractéristiques :



- l'appareil est portable.
- l'appareil fournit un rafraîchissement continu.
- l'appareil évacue automatiquement son eau de condensation.

Données techniques

Courant de raccordement	220-240V/50Hz
Puissance enregistrée	450W
Consommation de courant	2A
Capacité de rafraîchissement	750W (2559BTU)
Type de compresseur	Rotatif
Liquide de refroidissement	R134a (220 g)
Degré de protection de l'unité extérieure	IP24
Poids net	20,5 kg
Dimensions unité intérieure unité extérieure	18,5 x 39,5 x 36 cm 20 x 44 x 38 cm

Label avec données techniques sur l'appareil

EUROM [®] POWERFUL PRODUCTS AC2401 Art.nr. 380019	
Voltage	220-240V / 50Hz
Stroomverbruik	450 Watt
Koelvermogen	2559 BTU
Koelvloeistof	R134a (220gr)
Persdruk	1,42 MPa
Onderdruk	0,34 MPa
Max. toegestane druk	15 MPa
Buitenunit	IP24
Batchno.	*****
FOR CARAVAN USE ONLY	
  	
<small>EUROM - KOKOSSTRAAT 20 - 8281 JC - GENEMUIDEN - NETHERLANDS</small>	

EUROM [®] POWERFUL PRODUCTS AC2401 swiss Art.nr. 379990	
Voltage	220-240V / 50Hz
Stroomverbruik	450 Watt
Koelvermogen	2559 BTU
Koelvloeistof	R134a (220gr)
Persdruk	1,42 MPa
Onderdruk	0,34 MPa
Max. toegestane druk	15 MPa
Buitenunit	IP24
Batchno.	*****
FOR CARAVAN USE ONLY	
  	
<small>EUROM - KOKOSSTRAAT 20 - 8281 JC - GENEMUIDEN - NETHERLANDS</small>	

Consignes de sécurité

Consignes générales

1. Cet appareil est destiné uniquement à être utilisé dans les caravanes et camping-cars.
2. Assurez-vous que l'appareil complet soit tout le temps en position verticale (également pendant le transport). Si l'appareil entier a été (partiellement) placé horizontalement, attendez 2 heures avant de l'utiliser, C'est le temps nécessaire pour que le compresseur fonctionne correctement,
3. N'utilisez l'appareil que si les unités intérieure et extérieure sont posées ou suspendues à la verticale,
 - Si vous voulez poser à la verticale l'unité intérieure ou extérieure, assurez-vous que la surface soit ferme, plane et horizontale.
 - Si vous voulez suspendre l'unité intérieure ou extérieure à l'aide des supports de montage fournis, vérifiez avant utilisation si ces unités sont suspendues horizontalement de niveau.
4. Assurez-vous que la fiche et la prise de courant soient visibles et accessibles à tout moment.
5. Ne posez pas d'objet sur l'appareil.
6. Ne laissez jamais l'appareil fonctionner sans surveillance, même pour un instant !

7. L'appareil contient des éléments internes très chauds ou brûlants et des éléments incandescents.
Ne placez pas l'appareil à proximité immédiate d'une bouteille de gaz ou de conduites de gaz. Cela vous expose à un risque d'explosion et d'incendie ! Gardez au moins 1 mètre de distance.
8. N'utilisez pas l'appareil à proximité de substances légèrement inflammables ou explosives ou des combustibles. N'utilisez pas non plus de peinture, d'aérosols de nettoyage, anti-insectes ou autres sur l'appareil, au risque de déformer le plastique ou d'endommager le système électrique.
9. N'utilisez pas l'appareil :
 - près d'une source de feu ;
 - près des projections d'huile.Si possible, évitez que les unités intérieure et extérieure soient exposées en plein soleil.
10. Ne bloquez pas les grilles pour les courants d'air entrants et sortants, assurez-vous qu'il y ait un espace libre de 30 cm, même partiellement.
11. Ne recouvrez donc jamais l'appareil au risque de provoquer un incendie !
12. N'enfoncez pas vos doigts ni objets tels que stylos etc. à travers les grilles de l'appareil. Avertissez bien les enfants de ces dangers.
13. Assurez-vous que le ventilateur ne bloque pas.
14. Les enfants, les personnes jugées incapables et les animaux domestiques exigent une surveillance particulière.
15. Cet appareil n'est pas un jouet, ne laissez donc pas les enfants jouer avec.
16. Cet appareil peut être utilisé sous surveillance par des enfants à partir de 8 ans et des personnes ayant des capacités physiques, sensorielles ou mentales réduites ou un manque d'expérience et de connaissances, ou après que ces personnes ont reçu des instructions pour utiliser l'appareil en toute sécurité et comprendre les dangers qui y sont associés..
17. Le nettoyage et l'entretien de fonctionnement ne doivent pas être effectués par des enfants sans supervision.
18. Retirez la fiche de la prise de courant dès que vous entendez un bruit suspect, sentez une odeur bizarre ou en cas de fumée.
19. Ne faites pas fonctionner l'appareil si vous constatez des dégâts à l'appareil, au câble électrique, à la fiche ou au conduit de refroidissement, ou s'il ne fonctionne pas correctement, est tombé

en panne ou présente une panne d'une autre manière. Ramenez l'appareil complet à votre fournisseur ou à un électricien habilité pour vérification et / ou réparation. Demandez toujours les éléments originaux.

20. L'appareil (y compris le câble électrique, la fiche et le conduit de refroidissement) ne doit être ouvert ou réparé que par des personnes habilitées et compétentes en la matière.

Sécurité électrique

1. Cet appareil est exclusivement destiné à une utilisation dans les caravanes et camping-cars.
2. Veuillez n'utiliser que la fiche montée par le fabricant et fournie avec l'appareil, n'utilisez aucune autre forme de raccordement électrique !
3. L'appareil doit être raccordé conformément à la réglementation relative aux installations électriques du pays.
4. Avant utilisation, vérifiez si la prise de courant que vous souhaitez utiliser est **reliée à la terre**, ne présente aucun défaut et si le voltage correspond à celui indiqué sur la plaquette fixée sur l'appareil.. Les dommages provoqués par un voltage inadéquat ne sont pas couverts par la garantie !
5. Si l'appareil n'est pas utilisé, ou si vous le nettoyez, le déplacez ou qu'un entretien est effectué, veuillez d'abord l'éteindre puis enlever la fiche de la prise de courant. Manipulez ou déplacez l'appareil toujours avec précaution !
6. À chaque fois que vous voulez utiliser l'appareil, branchez d'abord la fiche dans la prise de courant.
7. L'unité extérieure a un degré de protection IP24 contre l'humidité et l'eau, ce qui signifie une pluie de 10 litres par minute. Cependant, nous vous conseillons de ne pas laisser l'unité extérieure sous la pluie pour éviter des dégradations ou accidents. L'électricité et l'eau ne sont pas vraiment amis.
L'unité intérieure n'a **pas** de degré de protection contre l'humidité et l'eau. N'utilisez jamais l'unité intérieure dans un environnement humide ni mouillé et ne jetez pas d'eau ni d'autre liquide dans cette unité.
8. Évitez autant que possible d'utiliser des prolongateurs. Si vous ne pouvez pas l'éviter, utilisez alors un cordon ayant une capacité suffisante (minimum 3 x 1,5 mm²) et maintenez-le à l'écart d'une voie de passage !

9. Ne déplacez pas l'appareil en tirant sur le câble électrique ou le conduit de refroidissement et prenez la fiche dans votre main lorsque vous la retirez de la prise de courant.
10. Ne tirez pas, ne déformez pas et ne modifiez pas le câble électrique ni le conduit de refroidissement et ne les plongez pas dans l'eau. Une traction ou une utilisation inadéquate du câble électrique peuvent provoquer des dommages à l'appareil ou un choc électrique.
11. Si le câble électrique, la fiche, le conduit de refroidissement ou l'appareil lui-même est endommagé ou détérioré, ou s'il fonctionne mal, ne l'utilisez pas ou éteignez-le immédiatement et débranchez-le de la prise. L'appareil, la fiche et le câble doivent être réparés ou remplacés par un électricien ou une personne compétente habilitée. Les réparations effectuées par des personnes non compétentes annulent la garantie et peuvent être à l'origine de situations dangereuses !

Description

Unité intérieure et extérieure

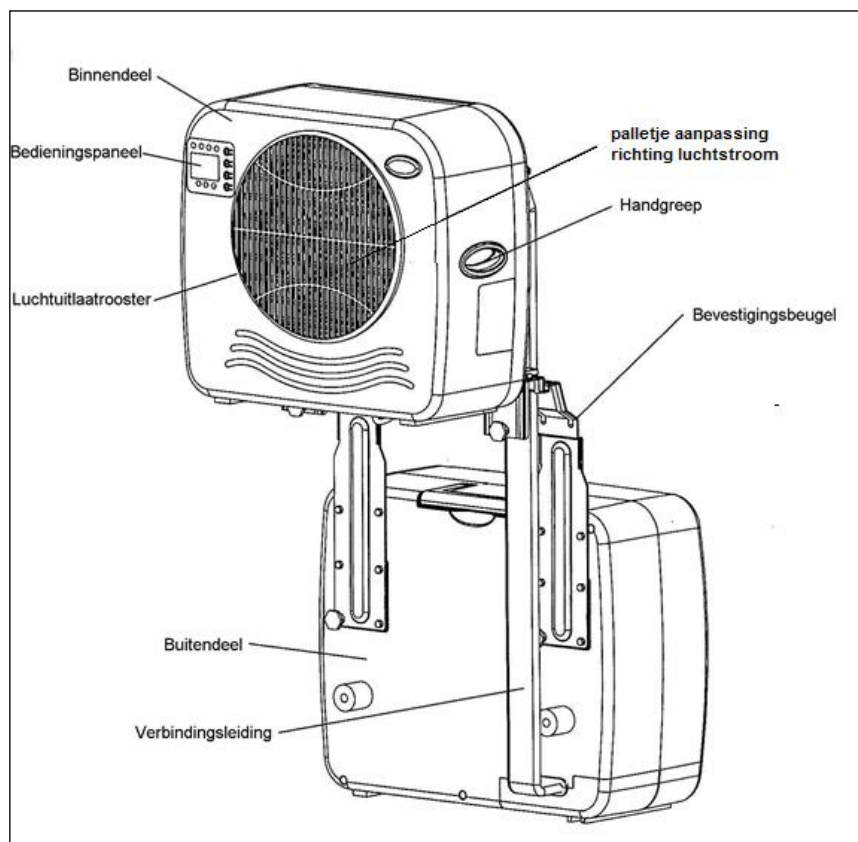

unité intérieure, coussinet de réglage du débit d'air, poignée, grille de sortie d'air, panneau de commande
 unité extérieure, support de montage, ligne de raccordement

Panneau de commande, voir le chapitre « utilisation » pour l'explication

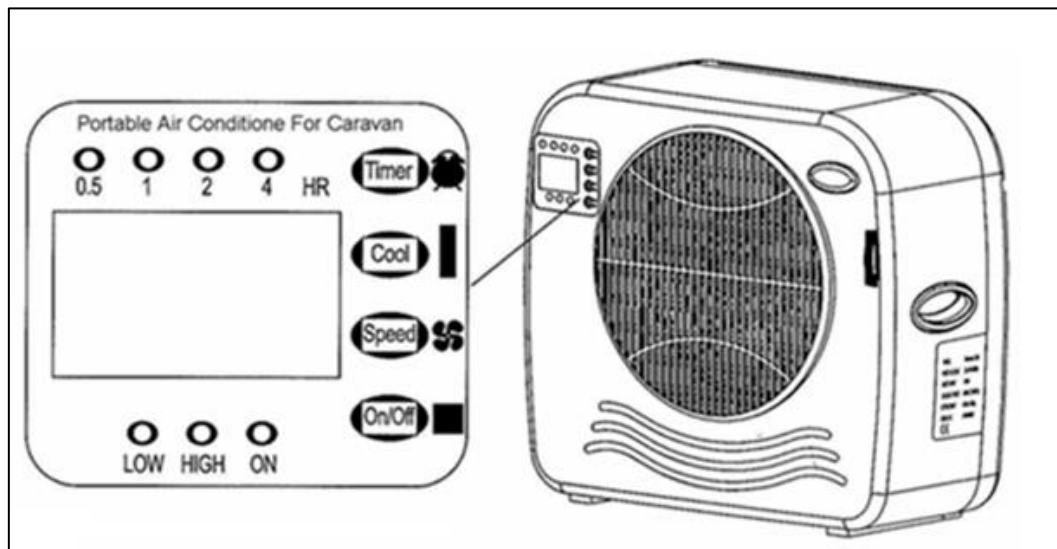

Installation

Installation sans plaque de support

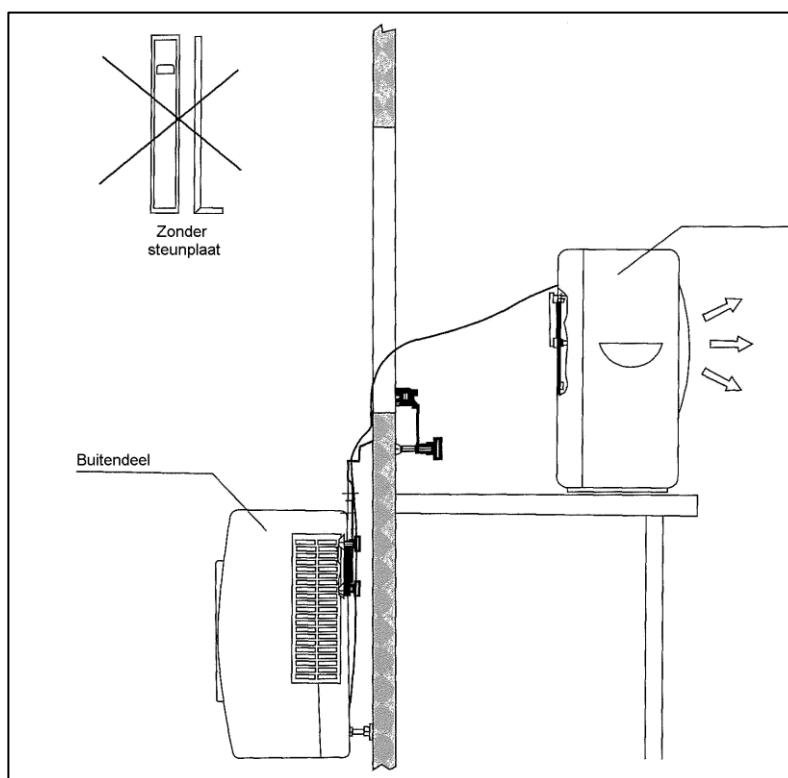

Fixez les grands supports à l'unité extérieure du climatiseur, en vissant transversalement deux capuchons à vis par support. (deux vis sont déjà placées au bon endroit, deux capuchons à vis sont fournis mais dans un sachet séparé). Suspendez l'unité extérieure à sa place à la fenêtre. Placez l'unité intérieure sur une table par exemple. **Attention** : il y a un bloc amovible à l'intérieur des grands supports. Ce bloc doit être enlevé pour certaines caravanes (aux cloisons ou chambranles plus épais).

Installation avec plaques de support

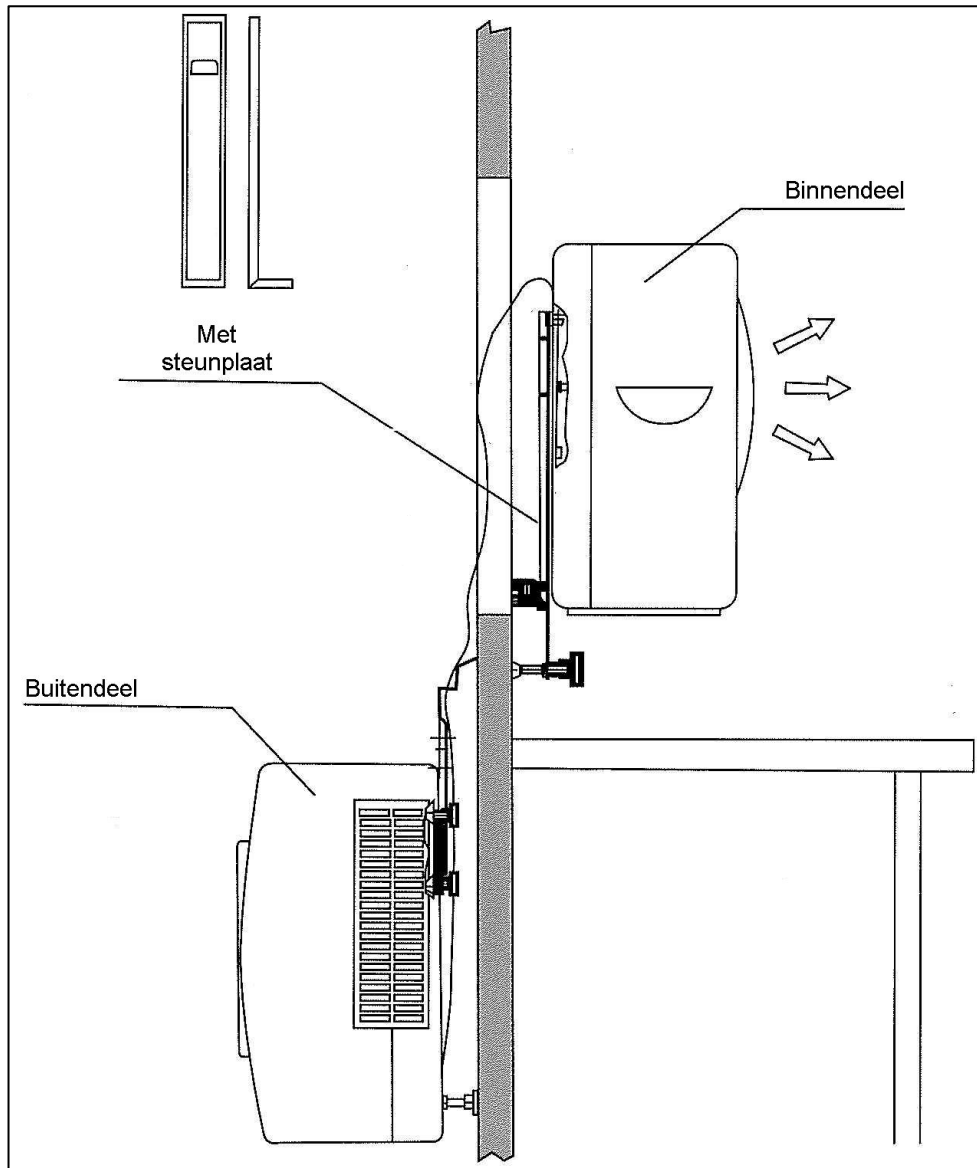

À l'intérieur, fixez les plaques de support sur les supports à l'aide des deux boutons avec filetage interne. Ensuite, vous pouvez glisser l'unité interne sur les plaques de support.

Utilisation

Avant utilisation, veuillez considérer ce qui suit :

- l'EUROM AC2401 fonctionne à une température ambiante de :
42°C maximum : à vitesse de ventilateur élevée (high speed)
38°C maximum : à vitesse de ventilateur basse (low speed) ;
- l'appareil ne doit pas être incliné ni penché ;
- les deux capuchons d'étanchéité sont bien fixés à l'arrière de l'unité intérieure. Attention, si les capuchons d'étanchéité n'ont pas (correctement) été placés, l'eau de condensation ne pourra pas être évacuée vers l'unité extérieure mais s'écoulera de l'unité intérieure. **Attention : risque de dégât des eaux.**
- les flux d'air qui entrent et sortent de l'appareil ne doivent pas être bloqués ;

- lors des trajets, l'EUROM AC2401 ne doit pas être laissé installé et suspendu ;
- l'appareil ne doit pas être installé près d'une source de chaleur ni en plein soleil ;
- les fenêtres et les portes doivent être fermées ainsi que les rideaux ou volets pendant les heures les plus ensoleillées de la journée ;
- les filtres doivent être propres.

Instructions

- Retirez l'emballage et tenez-le hors de portée des enfants.
- Contrôlez si l'appareil ne présente pas de dommages. N'utilisez pas d'appareil endommagé ou défectueux mais contactez votre fournisseur.
- Vérifiez si la prise de courant sur laquelle vous voulez brancher le climatiseur délivre bien du courant 220-240V-50Hz.
- Mettez la fiche dans la prise de courant. La sonnerie émettra trois alarmes qui sont le signe que l'appareil est prêt à l'emploi (READY).

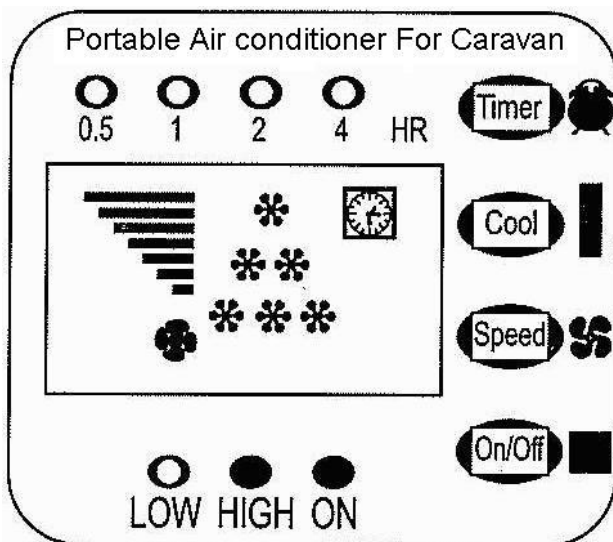

touche « ON/OFF »

Appuyez sur la touche « ON/OFF » (c'est la touche de MARCHE/ARRÊT). Les témoins lumineux ON et HIGH s'allument et 6 étoiles apparaissent sur l'écran. À présent, l'appareil fonctionne en continu à haute puissance.

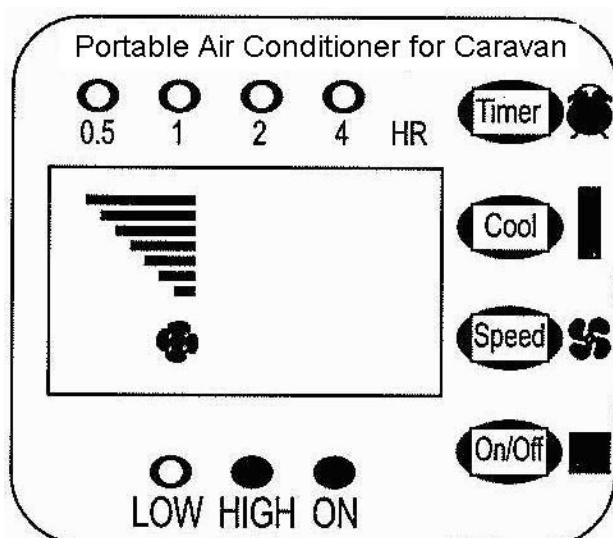

Touche SPEED

Appuyez sur la touche SPEED (c'est la touche de VITESSE) pour régler la vitesse du ventilateur sur High (élevé) ou Low (faible). Le témoin correspondant va s'allumer.

Touche de refroidissement (cool)

Appuyez sur la touche « COOL » (c'est la touche de REFROIDISSEMENT) pour régler la température ambiante à 28°C. L'écran indique 1 étoile (fig. 3).

Appuyez à nouveau sur « COOL » pour régler la température ambiante à 25°C. L'écran indique 2 étoiles (fig. 4).

Appuyez à nouveau sur « COOL » pour régler la température ambiante à 22°C. L'écran indique 3 étoiles (fig. 4).

Appuyez une nouvelle fois sur « COOL » si vous désirez avoir une température de 22°C. L'écran indique 6 étoiles qui sont le signe que le climatiseur fonctionne en continu (fig. 6)

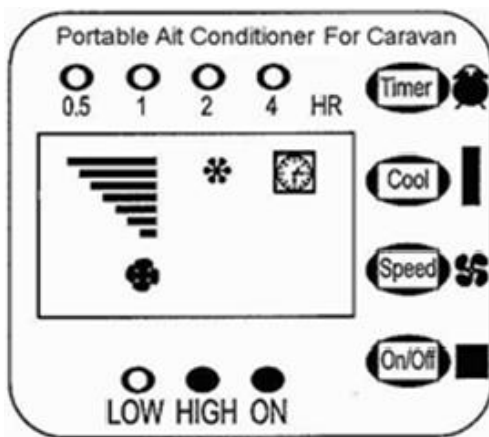

Fig . 3

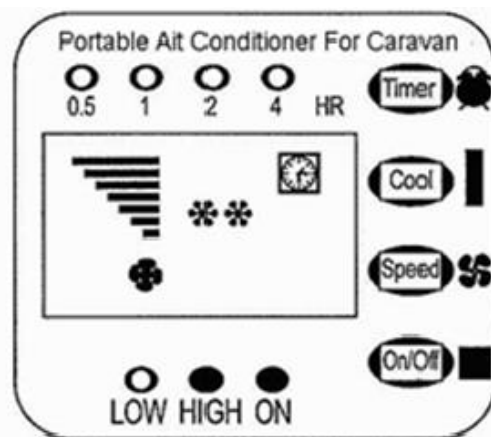

Fig . 4

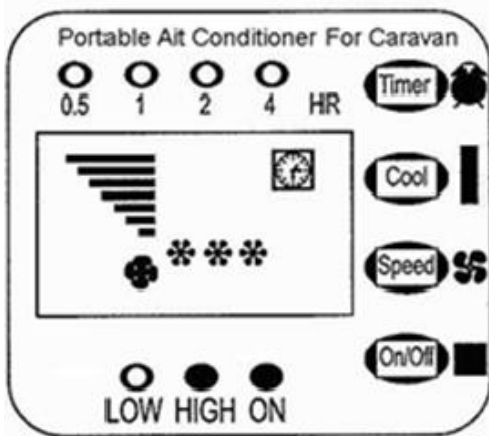

Fig . 5

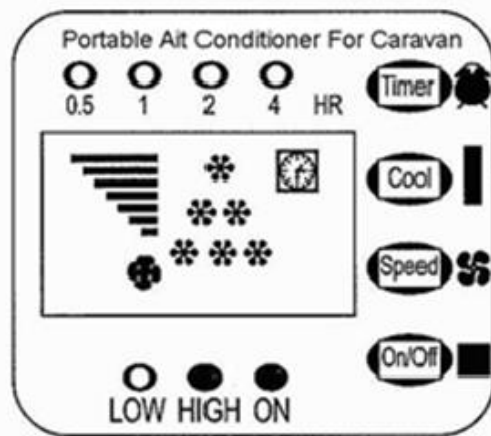

Fig . 6

Réglage de la minuterie (timer)

La durée de fonctionnement peut être réglée entre 0,5 et 7,5 heures en appuyant sur la touche TIMER (c'est la touche de réglage de l'heure) de 1 à 5 fois. L'heure réglée ainsi est visible sur l'écran. Une fois la période réglée écoulée, le climatiseur s'arrêtera automatiquement (fig. 7-11).

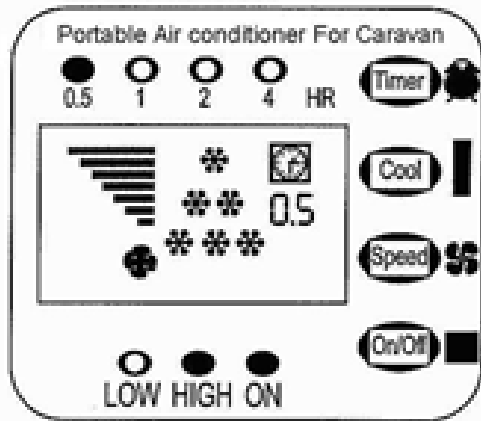

Fig . 7

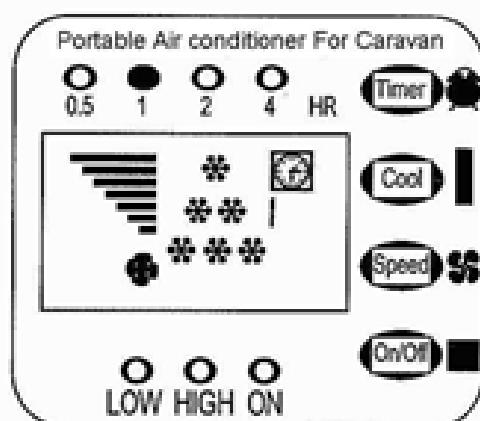

Fig . 8

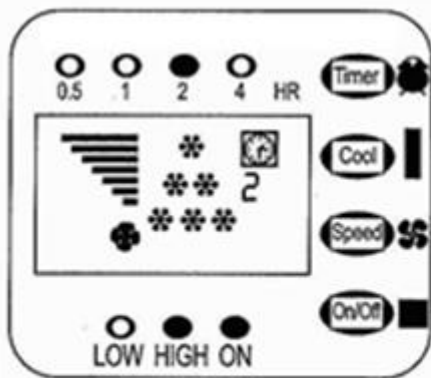

Fig. 9

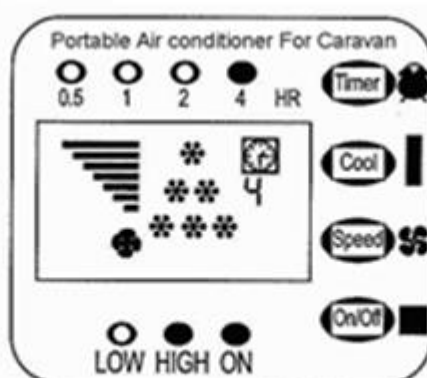

Fig. 10

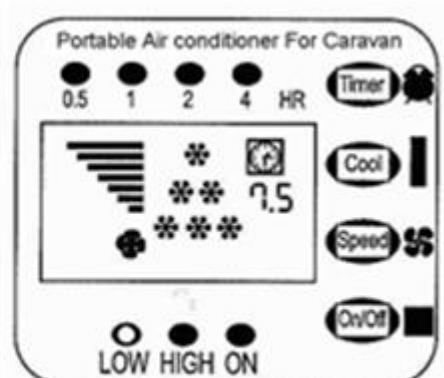

Fig . 11

Vidange automatique de l'eau de condensation

Dès que l'eau de condensation a atteint un certain seuil dans le bac de récupération de l'unité intérieure (0,8 l), la pompe la fera écouler automatiquement vers le condensateur dans la partie extérieure. L'eau est partiellement évaporée dans l'unité extérieure avec l'évacuation de l'air chaud. L'eau qui reste sera évacuée par le tuyau de vidange situé à la partie inférieure de l'unité extérieure.

En cas de panne, une alarme va sonner pendant 20 secondes et l'appareil s'éteint.

En enlevant le bouchon de la partie inférieure de l'unité intérieure, vous pourrez évacuer l'eau et ensuite l'appareil pourra fonctionner normalement.

Chaque fois que vous déplacez l'unité intérieure, il est prudent de faire écouler d'abord l'eau de l'unité intérieure en enlevant l'un des deux bouchons d'étanchéité. Autrement, vous courez le risque d'avoir de l'eau qui s'écoule de l'unité intérieure pendant le déplacement.

Entretien

- Éteignez d'abord l'appareil et retirez la fiche de la prise de courant.
- Nettoyez régulièrement la surface de l'appareil avec un aspirateur ou essuyez-le avec un chiffon humide essoré. Après le nettoyage, placez l'appareil dans un endroit frais, ombragé et dans un petit courant d'air pour qu'il sèche.
- Retirez de l'appareil le cadre avec le filtre par le haut et nettoyez celui-ci avec un aspirateur ou de l'eau. Laissez sécher comme décrit ci-dessus puis remplacez le filtre
- N'utilisez en aucun cas d'alcool ni d'essence, abrasif ou autres produits pour le nettoyage !

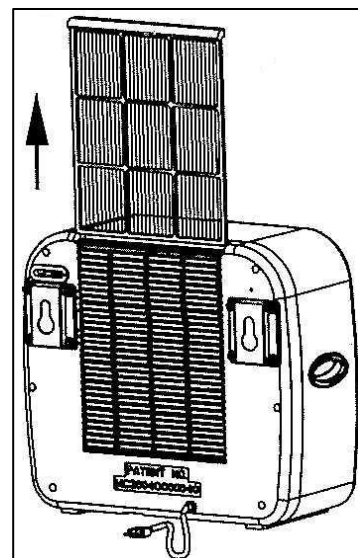

Élimination

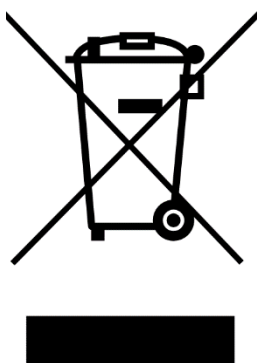

Au sein de l'UE ce symbole signifie que ce produit ne doit pas être jeté avec les déchets ménagers normaux. Les appareils mis au rebut contiennent des matériaux de valeur qui peuvent et doivent être recyclés, afin de ne pas endommager l'environnement et la santé par des amas de déchets non réglementés. Pour cette raison, veuillez apporter vos appareils à mettre au rebut dans un point de collecte indiqué ou renseignez-vous auprès de la société qui vous a vendu l'appareil. Ils peuvent faire en sorte qu'un maximum de pièces de l'appareil soient recyclées.

Déclaration CE

Voir page 102.

Grazie!

Grazie per avere scelto un dispositivo EUROM. Ha fatto un'ottima scelta! Speriamo che la renderà totalmente soddisfatta.

Per ottenere il meglio dal suo dispositivo è importante che legga attentamente e comprenda queste istruzioni prima dell'uso. È necessario dedicare particolare attenzione alle precauzioni di sicurezza riportate a tutela sua e del suo ambiente. Conservi quindi le istruzioni per poterle consultare in futuro. Conservi anche l'imballaggio: è la migliore protezione per conservare il dispositivo quando non in uso. Qualora consegna l'apparecchio ad una terza persona, vi alleggi anche le istruzioni e l'imballaggio.

Le auguriamo un buon utilizzo dell'AC2401!

Eurom
Kokosstraat 20
8281 JC Genemuiden (NL)
info@eurom.nl
www.eurom.nl

Queste istruzioni sono state create con grande cura. Nonostante ciò ci riserviamo il diritto di migliorare e modificare questo manuale in base alle specifiche tecniche.

Generale



Il dispositivo EUROM AC2401 condizionatore per caravan ha le seguenti caratteristiche:



- È portatile;
- Rinfresca continuamente;
- Scarica automaticamente l'acqua condensata.

Dati tecnici

Tensione di alimentazione	220-240V / 50Hz
Potenza assorbita	450W
Consumo energetico	2A
Capacità di raffreddamento	750W (2559BTU)
Tipo di compressore	A rotazione
Refrigerante	R134a (220 gr)
Protezione cavo unità esterna	IP24
Peso netto	20,5 kg.
Dimensioni unità interna unità esterna	18,5 x 39,5x 36 cm 20 x 44 x 38 cm

Etichetta con dati tecnici sul dispositivo

EUROM [®] POWERFUL PRODUCTS AC2401 Art.nr. 380019	
Voltage	220-240V / 50Hz
Stroomverbruik	450 Watt
Koelvermogen	2559 BTU
Koelvloeistof	R134a (220gr)
Persdruk	1,42 MPa
Onderdruk	0,34 MPa
Max. toegestane druk	15 MPa
Buitenunit	IP24
Batchno.	*****
FOR CARAVAN USE ONLY	
  	
EUROM - KOKOSSTRAAT 20 - 8281 JC - GENEMUIDEN - NETHERLANDS	

EUROM [®] POWERFUL PRODUCTS AC2401 swiss Art.nr. 379990	
Voltage	220-240V / 50Hz
Stroomverbruik	450 Watt
Koelvermogen	2559 BTU
Koelvloeistof	R134a (220gr)
Persdruk	1,42 MPa
Onderdruk	0,34 MPa
Max. toegestane druk	15 MPa
Buitenunit	IP24
Batchno.	*****
FOR CARAVAN USE ONLY	
  	
EUROM - KOKOSSTRAAT 20 - 8281 JC - GENEMUIDEN - NETHERLANDS	

Avvisi di sicurezza

Avvisi generali

1. L'apparecchio è adatto esclusivamente per l'uso in caravan e camper.
2. Accertarsi sempre (anche durante il trasporto) che l'intero apparecchio sia in posizione verticale. Qualora sia stato in posizione (anche parzialmente) orizzontale, attendere 2 ore prima di metterlo in funzione. Questo è il tempo necessario al compressore per funzionare correttamente.
3. Utilizzare l'apparecchio solo se la parte esterna e quella interna sono in posizione orizzontale/pianeggiante.
 - Se si desidera usare l'unità interna e/o quella esterna in posizione verticale, assicurarsi che si trovi su una superficie piana, orizzontale e robusta.
 - Se si desidera usare le due unità con le staffe incluse per poterle appendere, controllare che le due unità siano appese in modo da essere pianeggianti.
4. Accertarsi che spina e presa elettrica siano sempre ben visibili e raggiungibili.
5. Non poggiare alcun oggetto sull'apparecchio.

6. Non lasciare mai l'apparecchio in funzione senza controllo, neanche per breve tempo!
7. Il dispositivo contiene parti interne molto calde e/o parti che potrebbero causare scintille.
Non utilizzare il dispositivo nelle immediate vicinanze di bombole di gas e tubi del gas. Ciò potrebbe creare un pericolo di esplosione e incendio! Tenersi ad almeno 1 metro di distanza.
8. Non utilizzare l'apparecchio in prossimità di sostanze leggermente infiammabili o esplosive, né di carburanti. Non utilizzare vernice, detergenti spray, insetticidi spray e simili su o in prossimità dell'apparecchio; possono deformare la plastica o provocare danni elettrici.
9. Non usare il dispositivo:
 - Vicino ad una sorgente di fuoco;
 - Vicino a spruzzi d'olio;Se possibile, evitare che le unità interne ed esterne siano esposte al sole pieno.
10. Non ostruire, neanche parzialmente, le griglie per i flussi d'aria in entrata e in uscita; assicurarsi che ci sia uno spazio libero di almeno 30 cm intorno alle unità.
11. Non coprire l'apparecchio: pericolo di incendio!
12. Non infilare dita o oggetti quali penne e simili nell'apparecchio attraverso le griglie. Informare i bambini di questi pericoli.
13. Assicurarsi che la ventola non venga bloccata.
14. Sorvegliare i bambini, i disabili e gli animali domestici nell'ambiente in cui si trova il dispositivo.
15. Questo dispositivo non è un giocattolo; non far giocare i bambini con il dispositivo.
16. L'apparecchio può essere utilizzato da bambini dagli 8 anni in su e da persone affette da disabilità fisiche, psichiche o sensoriali o mancanti di esperienza purché sotto il controllo di qualcuno o qualora abbiano ricevuto istruzioni riguardo l'uso sicuro dell'apparecchio, compresi i pericoli ad esso legati.
17. Le operazioni di pulizia e manutenzione non possono essere eseguite da bambini senza controllo.
18. Se si sentono rumori o odori strani o se dal dispositivo esce del fumo, estrarre la spina dalla presa di corrente.
19. Non azionare il dispositivo se si notano danni al dispositivo stesso, al cavo elettrico, alla spina, al tubo di raffreddamento o se il dispositivo mostra segni di malfunzionamento, se è caduto o se

mostra altri guasti. Riportare il dispositivo completo al rivenditore o presso un elettricista qualificato per controllo e/o riparazione.

Richiedere sempre pezzi di ricambio originali.

20. Il dispositivo (compresi cavo elettrico, spina e tubo di raffreddamento) può essere aperto e/o riparato esclusivamente da persone autorizzate e qualificate.

Sicurezza elettrica

12. L'apparecchio è adatto esclusivamente per l'uso in un caravan o camper.
13. Utilizzare esclusivamente la spina montata in fabbrica e nessun'altra forma di collegamento!
14. L'apparecchio deve essere collegato nel rispetto delle vigenti norme nazionali di cablaggio.
15. Prima dell'uso verificare che la presa che si intende utilizzare sia dotata di **messa a terra**, non presenti difetti e che la tensione coincida con quella indicata sulla targhetta dell'apparecchio. Eventuali danni provocati da tensione errata non sono coperti dalla garanzia.
16. Quando l'apparecchio non viene utilizzato o durante le operazioni di pulizia, manutenzione o spostamento, spegnerlo prima, quindi estrarre la spina dalla presa elettrica. Muovere e/o spostare l'apparecchio sempre con cautela!
17. Anche quando si avvia l'apparecchio: inserire prima la spina nella presa.
18. La parte esterna dispone di un cavo con grado di protezione IP24 da acqua e umidità; è quindi resistente agli schizzi fino a 10 litri per minuto. Si consiglia comunque di non lasciare la parte esterna esposta a piogge per evitare danni e/o incidenti. L'elettricità e l'acqua non vanno d'accordo.
La parte interna non ha invece **alcuna** protezione da acqua/umidità. Non utilizzare mai in un ambiente bagnato e non schizzare con nessun tipo di liquido.
19. Evitare per quanto possibile di usare prolunghe elettriche. Qualora sia inevitabile, utilizzare un cavo di capacità adeguata (minimo 3 x 1,5 mm²) e tenerlo lontano dai percorsi di transito.
20. Non spostare l'apparecchio tirandolo dal cavo elettrico o dal tubo di raffreddamento e afferrare la spina se si intende estrarla dalla presa.

21. Non tirare, modificare o deformare il cavo elettrico, il tubo di raffreddamento e non immergerli in acqua. Tirare il cavo o usarlo in modo non adeguato causano danni al dispositivo e potrebbero causare una scossa.
22. Se il cavo elettrico, la spina, il tubo di raffreddamento o l'apparecchio stesso sono danneggiati o guasti o presentano problemi, non usarli o spegnere immediatamente l'apparecchio, quindi estrarre la spina dalla presa elettrica. Apparecchio, spina e/o cavo devono essere riparati/sostituiti da un tecnico o personale qualificato equivalente. Eventuali riparazioni eseguite da personale non competente fanno decadere la garanzia e possono provocare situazioni pericolose!

Descrizione

Unità interna ed esterna

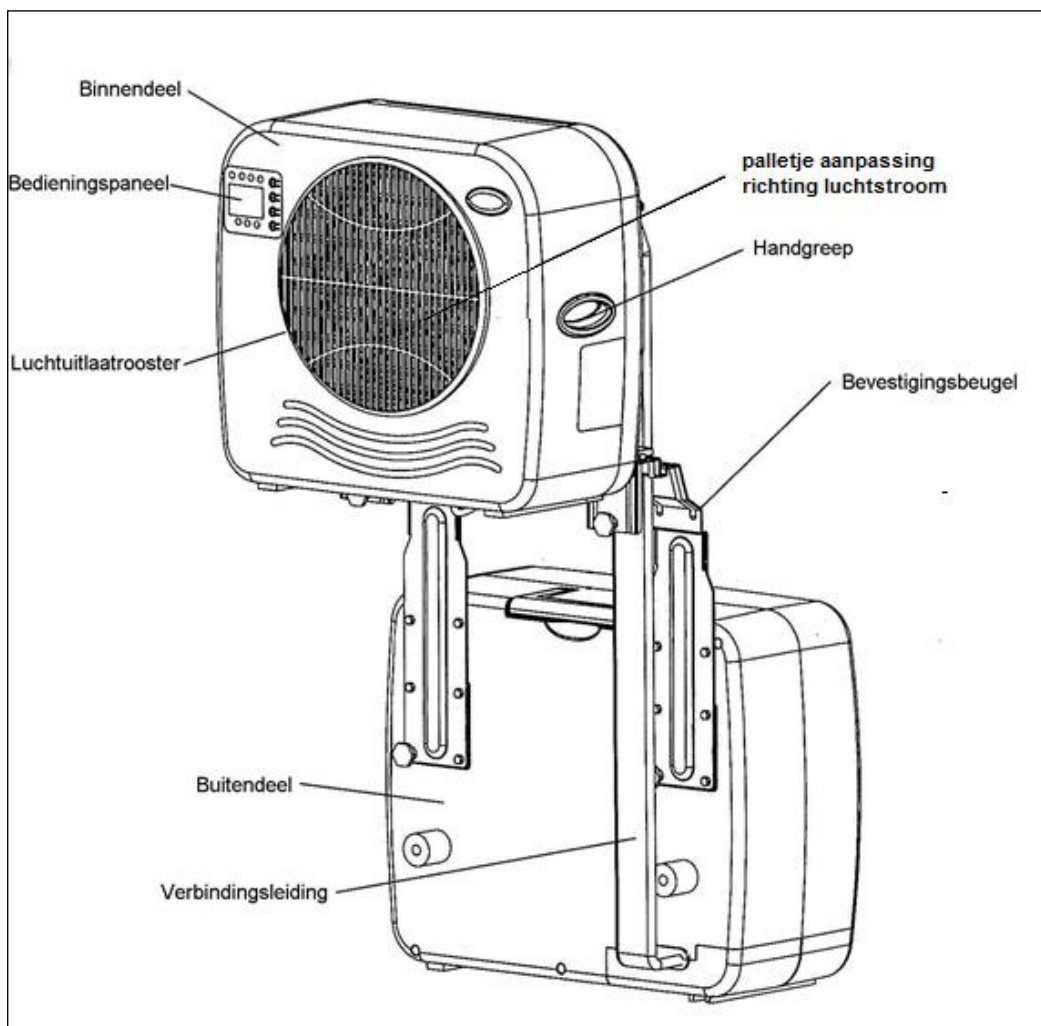

unità interna,
tampone di
regolazione del
flusso d'aria,
maniglia, griglia di
uscita dell'aria,
pannello di
controllo
unità esterna,
staffa di
montaggio, linea di
collegamento

Pannello di controllo, leggere il capitolo "utilizzo" per le istruzioni

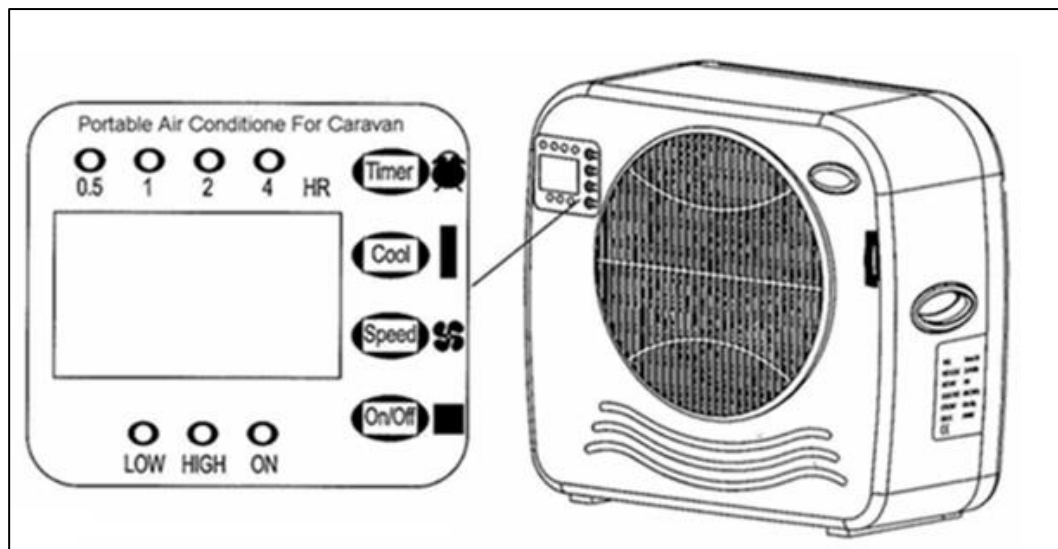

Installazione

Installazione senza piastra di supporto

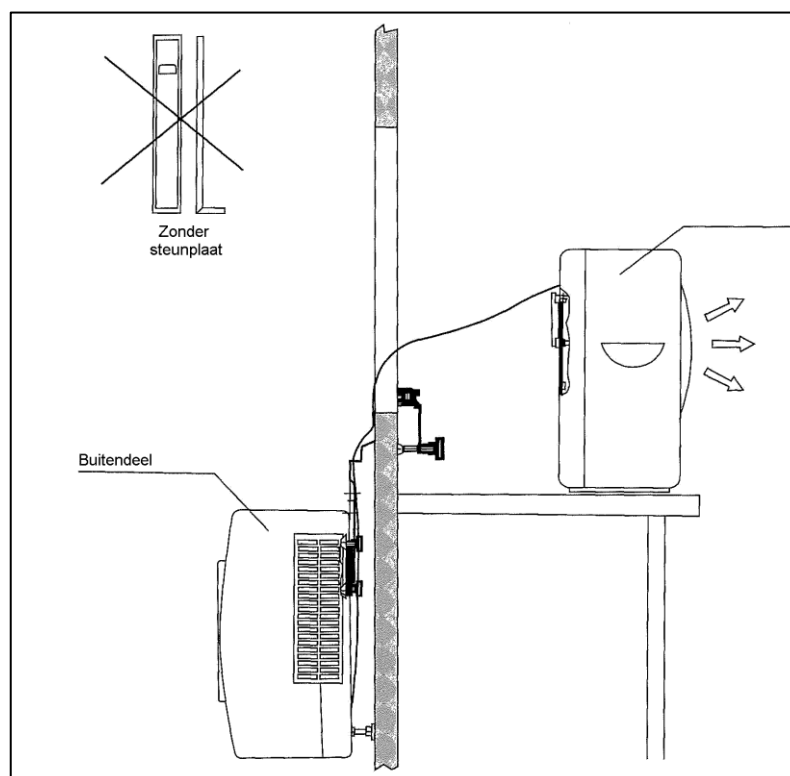

Fissare le staffe grandi alla parte esterna del climatizzatore inserendo due tappi a vite per ogni staffa. (Due viti sono già in posizione, due tappi sono forniti separatamente).

Appendere la parte esterna al suo posto sulla finestra. Posizionare la parte interna su un tavolo o simili. **Attenzione:** sulla parte interna delle staffe grandi è presente un blocco rimovibile. Per alcune roulotte (con pareti o cornici più spesse) questo deve essere rimosso.

Installazione con piastre di supporto

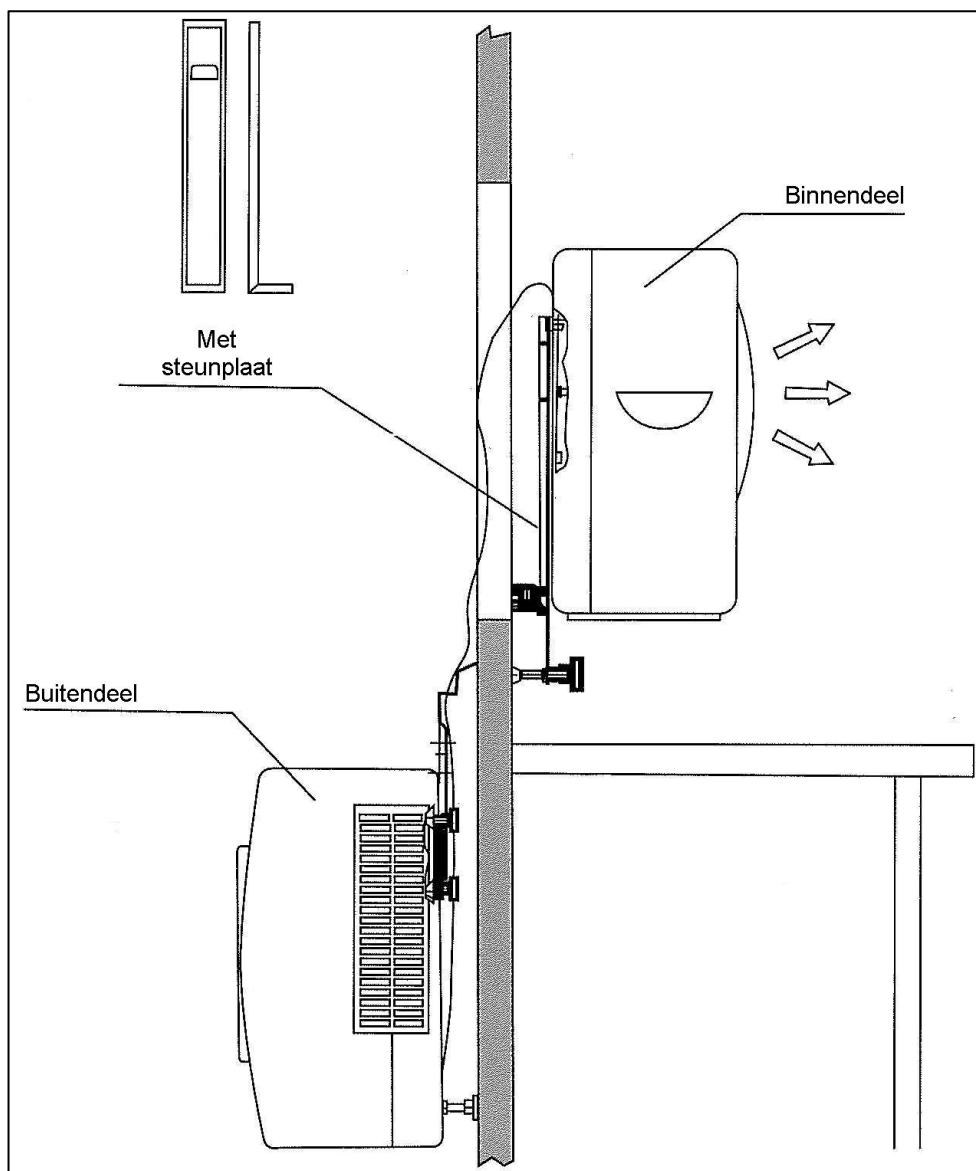

Fissare all'interno delle piastre di supporto sulle staffe utilizzando i due "pulsanti" con interni filettati. Ora puoi far scorrere la parte interna sopra le piastre di supporto.

Utilizzo

Prima dell'uso considerare che:

- L'EUROM AC2401 funziona a una temperatura ambiente di:
massimo 42°C: ventola ad alta velocità (high speed);
minimo 38°C: ventola a bassa velocità (low speed);
- il dispositivo non deve essere appeso storto o inclinato;
- entrambi i tappi di chiusura sono fissati sul retro della parte interna. Attenzione, se i tappi di chiusura non sono posizionati (correttamente) l'acqua di condensazione non verrà drenata verso la parte esterna ma inizierà a gocciolare dalla parte interna. **Attenzione: possibilità di danni dovuti all'acqua.**
- i flussi d'aria che entrano e escono dal dispositivo non sono bloccati.

- non lasciare EUROM AC2401 installato durante il viaggio.
- il dispositivo non sia posizionato vicino a una fonte di calore o alla luce solare diretta.
- le finestre e le porte sono chiuse e chiudere tende o persiane durante le ore più soleggiate della giornata.
- I filtri siano puliti

Istruzione

- Eliminare tutto il materiale di imballaggio e tenere lontano dalla portata dei bambini.
- Controllare che il dispositivo non mostri segni di danneggiamento. Non usare un dispositivo danneggiato o difettoso ma rivolgersi al rivenditore.
- Controllare che la presa a cui si intende collegare il dispositivo abbia una portata di 220-240V-50Hz
- Inserire la spina nella presa elettrica. Il buzzer emetterà tre allarmi per indicare che il dispositivo è pronto per l'uso (READY).

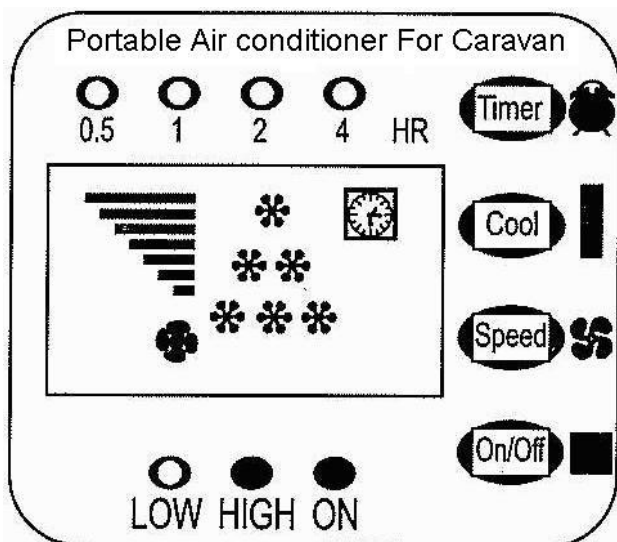

Pulsante 'ON/OFF'

Premere il pulsante 'ON/OFF' (acceso/spento). Le spie ON e HIGH si illumineranno e appariranno 6 stelle sullo schermo. Il dispositivo ora è in funzione alla sua massima capacità.

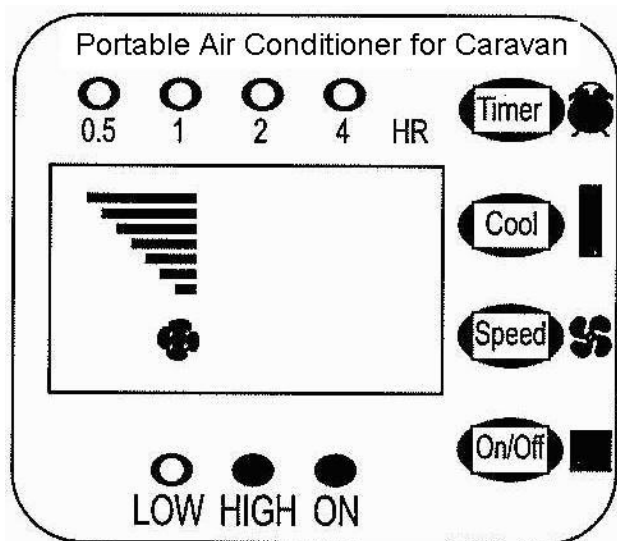

Tasto SPEED

Premere il tasto SPEED (tasto velocità) per impostare la velocità della ventola su High (alta) o Low (bassa). Ogni volta si accenderà la relativa spia.

Tasto di raffreddamento (cool)

Premere il tasto COOL (tasto raffreddamento) per impostare la temperatura ambiente a 28°C. Sul display apparirà una stella (fig. 3).

Premere nuovamente su COOL per impostare la temperatura a 25°C. Sul display vengono mostrate 2 stelle (fig. 4).

Premere nuovamente su COOL per impostare la temperatura a 22°C. Sul display vengono mostrate 3 stelle (fig. 5).

Premere nuovamente su COOL se si desidera una temperatura inferiore ai 22°C. Il display mostra ora 6 stelle; ciò sta ad indicare che il condizionatore è in funzione in modo continuo (fig. 6).

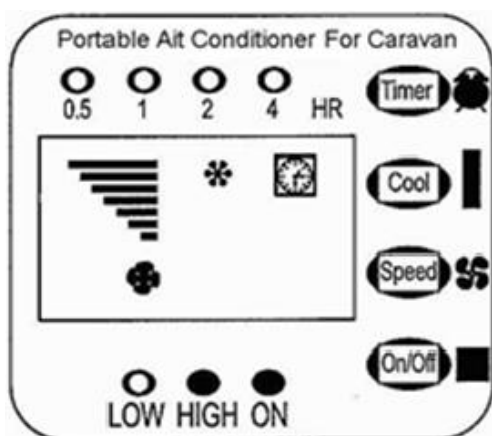

Fig. 3

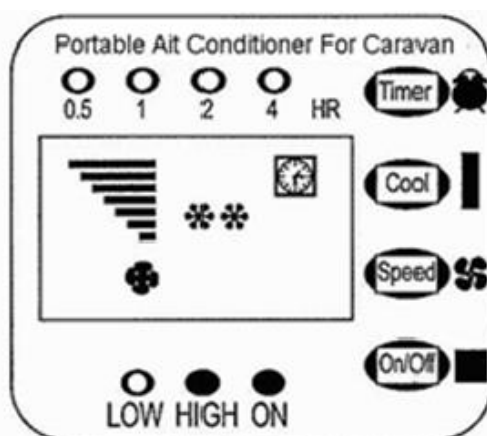

Fig. 4

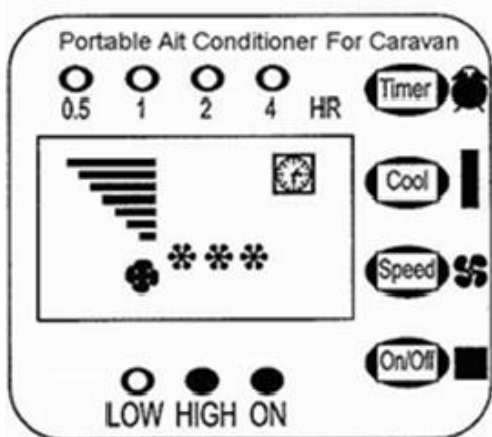

Fig. 5

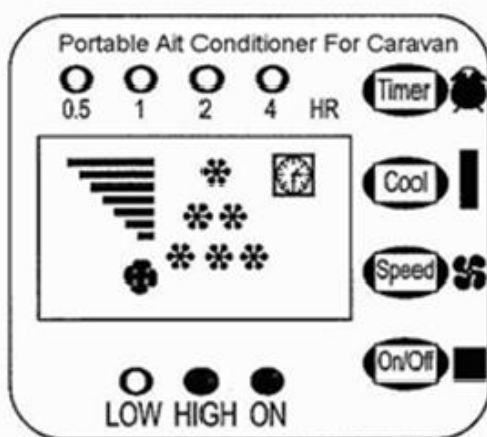

Fig. 6

Impostazione tempo (timer)

Il tempo di funzionamento può essere impostato da 0,5 a 7,5 ore premendo il tasto TIMER (tasto di funzione timer) da 1 a 5 volte. Il tempo impostato è visibile sullo schermo. Trascorso il tempo impostato, l'apparecchio si spegnerà automaticamente. (fig. 7-11).

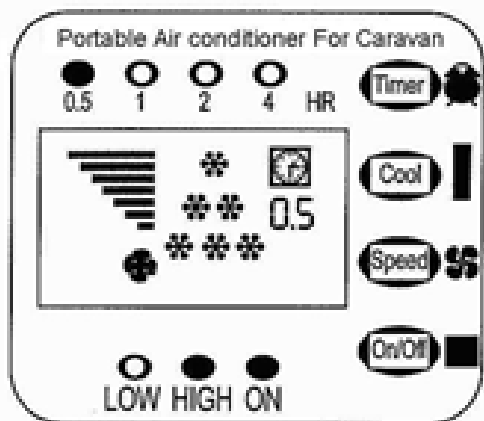

Fig . 7

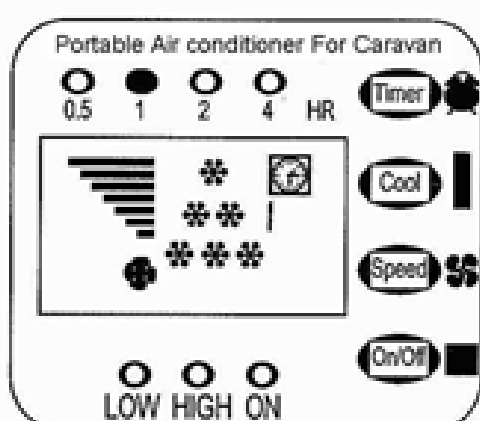

Fig . 8

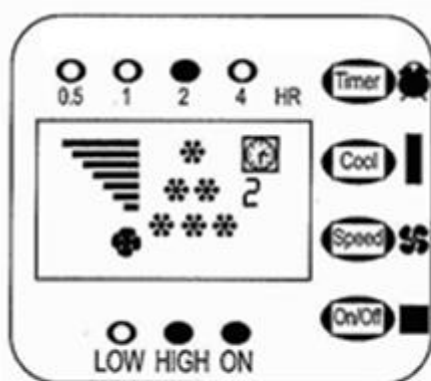

Fig . 9

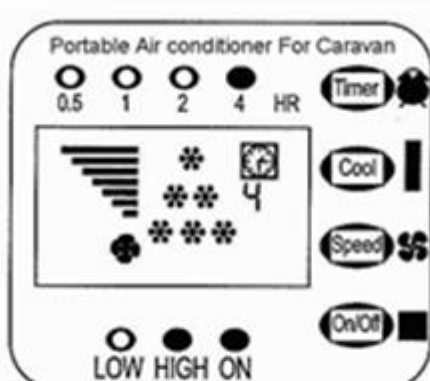

Fig. 10

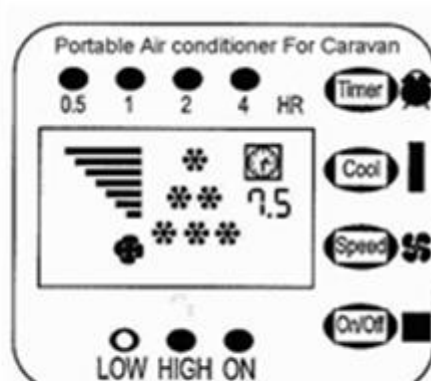

Fig . 11

Scarico di condensa automatico

Non appena l'acqua di condensa nella bacinella di raccolta della parte interna ha raggiunto un certo livello (0,8 l), la pompa la indirizza automaticamente al condensatore nella parte esterna. Nella parte esterna, l'acqua viene parzialmente evaporata con lo scarico dell'aria calda. L'acqua rimanente viene scaricata attraverso il tubo di scarico nella parte inferiore della parte esterna.

In caso di guasto, si sentirà un segnale acustico (allarme) per 20 secondi e il dispositivo si spegnerà. Rimuovendo il tappo dalla parte inferiore della parte interna, l'acqua può essere rimossa e quindi il dispositivo può essere semplicemente rimesso in uso.

Ogni volta che si sposta la parte interna, è consigliabile scaricare prima l'acqua rimuovendo uno dei due tappi di tenuta. Altrimenti, è possibile che l'acqua perda durante lo spostamento della parte interna.

Manutenzione

- Spegnere prima il dispositivo e poi estrarre la spina dalla presa.
- Pulire regolarmente la superficie del dispositivo con un aspirapolvere o pulirlo con un panno umido strizzato. Dopo la pulizia, posizionalo in un luogo all'ombra e fresco esposto ad un flusso d'aria moderato per lasciarlo asciugare.
- Tirare il telaio con il filtro dalla parte superiore del dispositivo e pulire il filtro con un aspirapolvere o acqua. Lasciare asciugare come descritto sopra prima di sostituire il filtro.
- Non utilizzare alcol, benzina, abrasivi o altri mezzi per la pulizia!

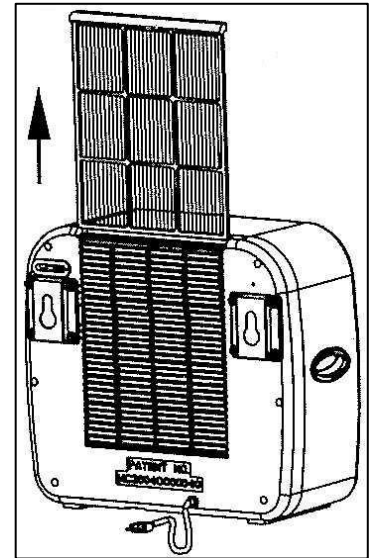

Smaltimento



Nell'UE questo simbolo indica che questo prodotto non può essere smaltito con i normali rifiuti domestici. I dispositivi scartati contengono materiali di valore che possono essere riciclati per salvaguardare l'ambiente e la salute da rifiuti non regolamentati. Portare i dispositivi dismessi presso un punto di raccolta dei rifiuti o rivolgersi al venditore presso cui ha comprato il dispositivo. Questi possono occuparsi del riciclaggio del maggior numero di parti del dispositivo.

Dichiarazione CE

Vedi pagina 102.

Tak

Tak fordi du valgte en EUROM-enhed. Det er et godt valg! Vi håber, at den vil fungere til din fulde tilfredshed.

For at få det bedste ud af din enhed er det vigtigt, at du læser denne brugsanvisning opmærksomt, og forstår den helt og holdent, før du tager enheden i brug. Vær særligt opmærksom på sikkerhedsinstruktionerne; de er der for at beskytte dig og dit miljø! Bevar brugsanvisningen, så du kan bruge den igen i fremtiden. Bevar også emballagen: Det er den bedste beskyttelse til dit apparat under opbevaring og uden for sæsonen. Og skulle du nogensinde overdrage enheden til en anden, så overdag også brugsanvisningen.

Vi ønsker dig god fornøjelse med AC2401!

Eurom
Kokosstraat 20
8281 JC Genemuiden (NL)
info@eurom.nl
www.eurom.nl

Denne brugsanvisning er udarbejdet med den største omhu. Ikke desto mindre forbeholder vi os retten til til enhver tid at optimere og tilpasse vejledningen teknisk.

Generelt

EUROM AC2401-klimaanlægget til campingvogne har følgende funktioner:

- apparatet er bærbart,
- apparatet leverer konstant køling,
- apparatet fører automatisk kondensvand væk.

Tekniske oplysninger

Strømforsyning	220-240V/50Hz
Effektoptag	450W
Strømforbrug	2A
Kølekapacitet	750W (2559BTU)
Kompressortype	Roterende
Køler væske	R134a (220 gr)
Beskyttelsesgrad udendørs enhed	IP24
Nettovægt	20,5 kg
Mål for indendørs enhed	18,5 x 39,5 x 36 cm
udendørsenhed	20 x 44 x 38 cm

Etiket på apparatet med tekniske oplysninger

EUROM [®] POWERFUL PRODUCTS AC2401 Art.nr. 380019	
Voltage	220-240V / 50Hz
Stroomverbruik	450 Watt
Koelvermogen	2559 BTU
Koelvloeistof	R134a (220gr)
Persdruk	1,42 MPa
Onderdruk	0,34 MPa
Max. toegestane druk	15 MPa
Buitenunit	IP24
Batchno.	*****
FOR CARAVAN USE ONLY	
	
EUROM - KOKOSSTRAAT 20 - 8281 JC - GENEMUIDEN - NETHERLANDS	

EUROM [®] POWERFUL PRODUCTS AC2401 swiss Art.nr. 379990	
Voltage	220-240V / 50Hz
Stroomverbruik	450 Watt
Koelvermogen	2559 BTU
Koelvloeistof	R134a (220gr)
Persdruk	1,42 MPa
Onderdruk	0,34 MPa
Max. toegestane druk	15 MPa
Buitenunit	IP24
Batchno.	*****
FOR CARAVAN USE ONLY	
	
EUROM - KOKOSSTRAAT 20 - 8281 JC - GENEMUIDEN - NETHERLANDS	

Sikkerhedsadvarsler

Generelle advarsler

1. Dette apparat er udelukkende egnet til brug i campingvogne og campers.
2. Sørg til enhver tid (også under transport) for, at hele apparatet står lodret. Har hele apparatet alligevel ligget (delvist) vandret, så vent 2 timer, før det tages i brug. Så lang tid skal kompressoren bruge, for igen at kunne fungere korrekt.
3. Brug kun apparatet, når den indvendige og den udvendige del står vandret.
 - Hvis du vil bruge indendørs og/eller udendørs dele stående, skal du sikre en solid, flad og vandret overflade.
 - Hvis du vil bruge den indvendige og/eller den udvendige del sammen med det medfølgende, der hænger ved hjælp af de medfølgende monteringsbeslag, skal du før brug kontrollere, om den indvendige og den ydre del hænger vandret.
4. Sørg for, at stik og stikkontakt altid er synlige og tilgængelige.
5. Placer ingen genstande foran apparatet.
6. Forlad aldrig et tændt apparatet aldrig uden opsyn, ikke engang et kort øjeblik.

7. Apparatet har indvendigt varme og/eller glødende og gnistende dele.
Brug ikke apparatet i nærheden af gasflasker og gasledninger. Det fører til eksplosions- og brandfare! Hold mindst 1 meters afstand.
8. Brug apparatet ikke i nærheden af stærkt brandfarlige eller eksplosionsfarlige stoffer eller brændstoffer. Undlad desuden brug af maling, rengørings-sprays, anti-insekt-spray og lignende på eller i nærheden af apparatet. Det ville kunne misforme plastikken eller føre til elektriske skader.
9. Brug aldrig apparatet:
 - tæt på en brandkilde,
 - i nærheden af sprøjtende olie,Undgå om muligt at den indre og den ydre del placeres i direkte sollys.
10. Bloker ikke gitrene (heller ikke delvist) for de luftstrømme ind og ud af apparatet. Sørg for, at der er et frirum på 30 cm.
11. Tildæk aldrig enheden: det kan forårsage brand!
12. Stik aldrig fingre eller genstande (som fx en kuglepen el.lign.) igennem apparatets gitre. Advar især børn om disse farer.
13. Sørg for, at ventilatoren ikke blokeres.
14. Børn, handicappede og kæledyr skal være under opsyn.
15. Dette apparat er ikke legetøj, og børn må derfor heller ikke lege med det.
16. Dette apparat kan bruges af børn på og over 8 år og personer med nedsat fysisk, sanselig eller mentale evner eller manglende erfaring eller kendskab, hvis de er under opsyn eller hvis de er blevet instrueret i den sikre brug af apparatet og forstår de hermed forbundne farer.
17. Rengøring og vedligeholdelse må ikke udføres af børn uden opsyn.
18. Fjern stikket fra stikkontakten, hvis du hører mærkelige lyde, lugter en mærkelig lugt eller ser røg.
19. Aktiver ikke enheden, hvis du konstaterer, at den, strømkablet, stikket eller kølerøret er beskadiget, eller hvis det ikke fungerer efter hensigten, er faldet eller på anden vis udviser funktionsfejl. Bring hele enheden tilbage til din leverandør eller en autoriseret elektriker til inspektion og/eller reparation. Bed altid om originale dele.
20. Apparatet (inkl. strømkabel, stik og kølerøret) må udelukkende åbnes og/eller repareres af autoriserede og kvalificerede personer.

Elektrisk sikkerhed

1. Dette apparat er udelukkende egnet til brug i en campingvogn/camper.
2. Anvend udelukkende det stik, der er monteret på apparatet fra fabrikken, og ingen andre metoder til tilslutning!
3. Apparatet skal tilsluttes i henhold til de nationale ledningsforskrifter.
4. Kontroller før brug, om den stikkontakt, du ønsker at bruge, er **jordforbundet**, ikke udviser tegn på skade og at spændingen i stikkontakten matcher den, der angives på apparatets navneplade. Skader forårsaget af forkert spænding dækkes ikke af garantien!
5. Hvis apparatet ikke er i brug, eller hvis du rengør, udfører vedligeholdelse eller flytter det, skal du først slukke for apparatet og først derefter trække stikket ud af stikkontakten. Flyt altid apparatet langsomt!
6. Ved opstart af apparatet gælder det samme: sæt først stikket i stikkontakten.
7. Den ydre del har IP24-beskyttelse mod fugt/vand, hvilket betyder, at den er stænkæt for op til 10 liter pr. Minut. Vi anbefaler dog, at du ikke lader den ydre del hænge i regnen for at undgå skade og/eller ulykker. Elektricitet og vand er bare ikke nogen god kombination.
Den indre del har **ingen** beskyttelse mod fugt/vand. Brug aldrig den indre del i et fugtigt eller vådt miljø og sprøjt ikke vand eller en anden væske på eller i den indre del.
8. Undgå så vidt muligt brug af forlængerledninger. Hvis dette er uundgåeligt, skal du bruge en ledning med tilstrækkelig kapacitet (mindst $3 \times 1,5 \text{ mm}^2$) og placere den, så den ikke krydser et gangareal!
9. Flyt ikke apparatet ved at trække i strømkablet eller kølerøret, og træk i selve stikket, hvis du ønsker at fjerne det fra stikkontakten.
10. Undlad at trække i eller deformere strømkablet eller kølerøret. Undlad desuden at nedsænke dem i vand. Træk i eller forkert brug af strømkablet vil føre til skade på apparatet og medføre elektrisk stød
11. Hvis strømkablet, stikket, kølerøret eller selve enheden er beskadiget eller ødelagt eller ikke fungerer, skal du ikke bruge det eller slukke det med det samme og fjerne stikket fra stikkontakten. Apparat, stik og/eller strømkabel skal repareres/udskiftes af en elektriker eller en tilsvarende kvalificeret person. Reparationer

udført af personer uden de rette kompetencer annullerer garantien og kan føre til farlige situationer!

Beskrivelse

Indendørs og udendørs enhed

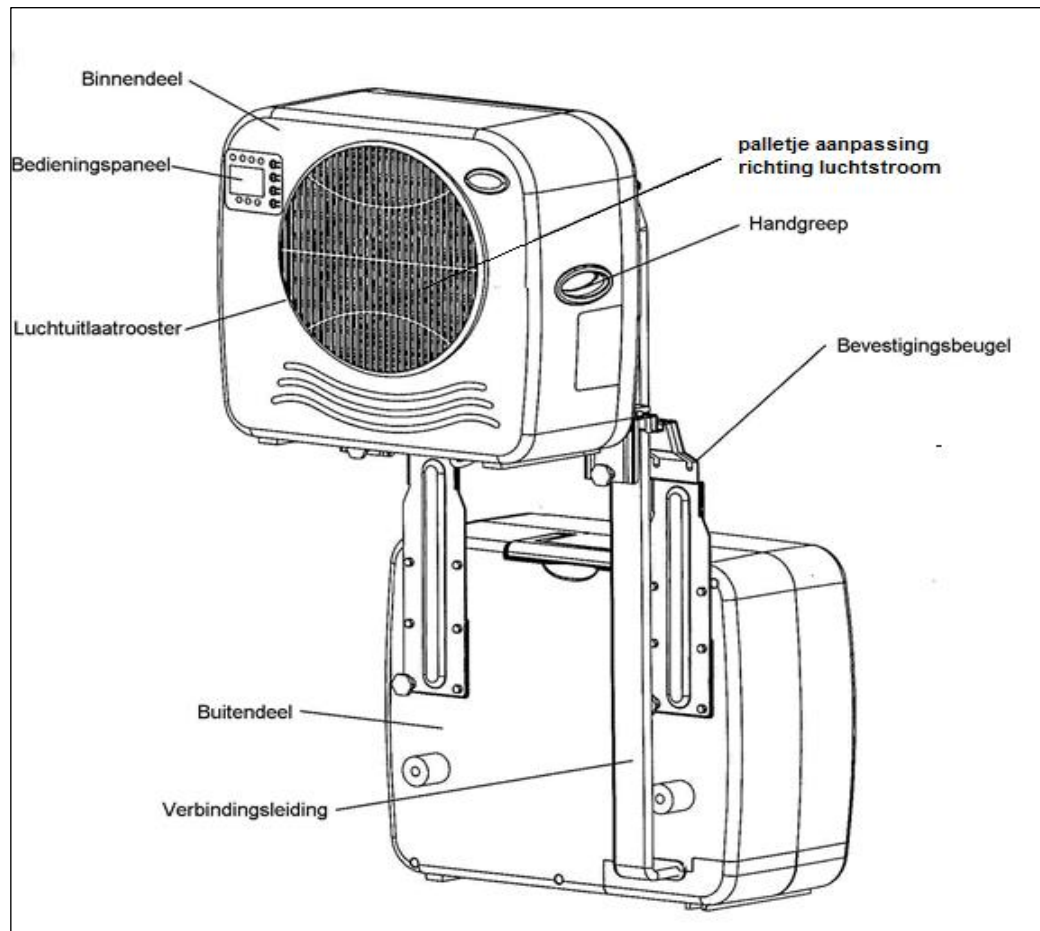

indendørsenhed,
justering af
luftstrømmen,
håndtag,
luftudgangsgitter,
kontrolpanel
udendørs enhed,
monteringsbeslag,
forbindelsesledning

Kontrolpanel, se kapitlet "brug" for forklaring af kontrolpanelet.

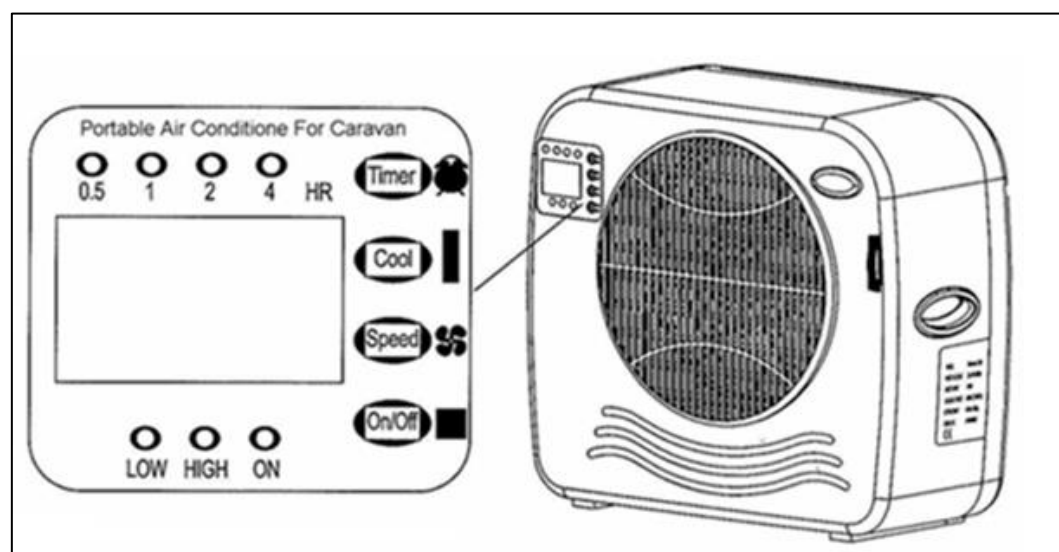

Installation

Installation uden støtteplade

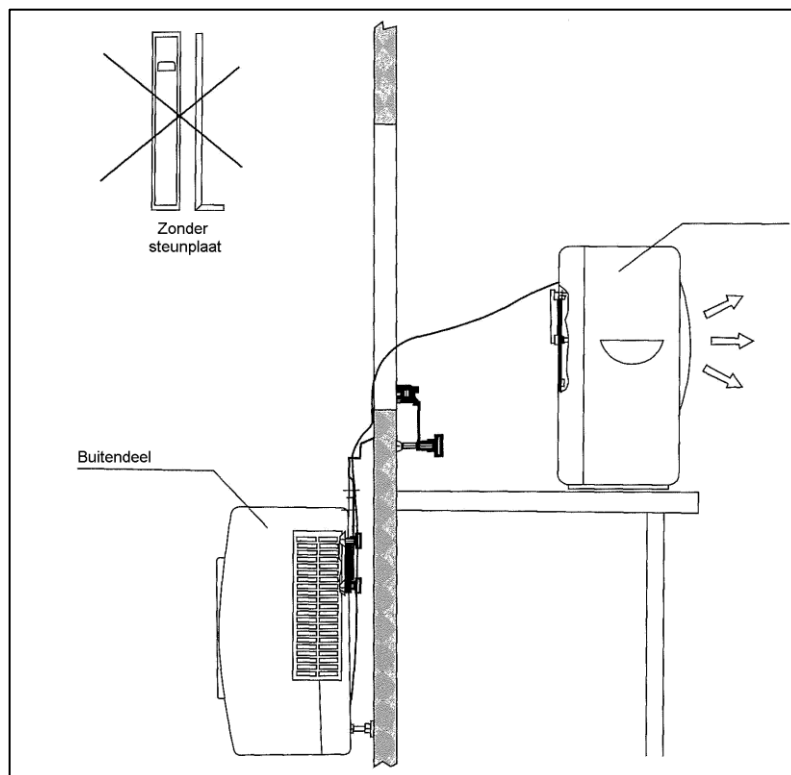

Monter de store bøjler til den udvendige del af klimaanlægget ved at fæstne to skruehætter på tværs pr. beslag. (To skruer sidder allerede hvor de skal, mens to skruehætter leveres separat).

Hæng den ydre del på sin plads ved vinduet. Sæt den indre del på et bord el.lign.

Bemærk: På indersiden af de store bøjler sidder en blok, der kan fjernes. For nogle campingvogne (med tykkere vægge eller vindueskarme) skal den fjernes.

Installation med støtteplader

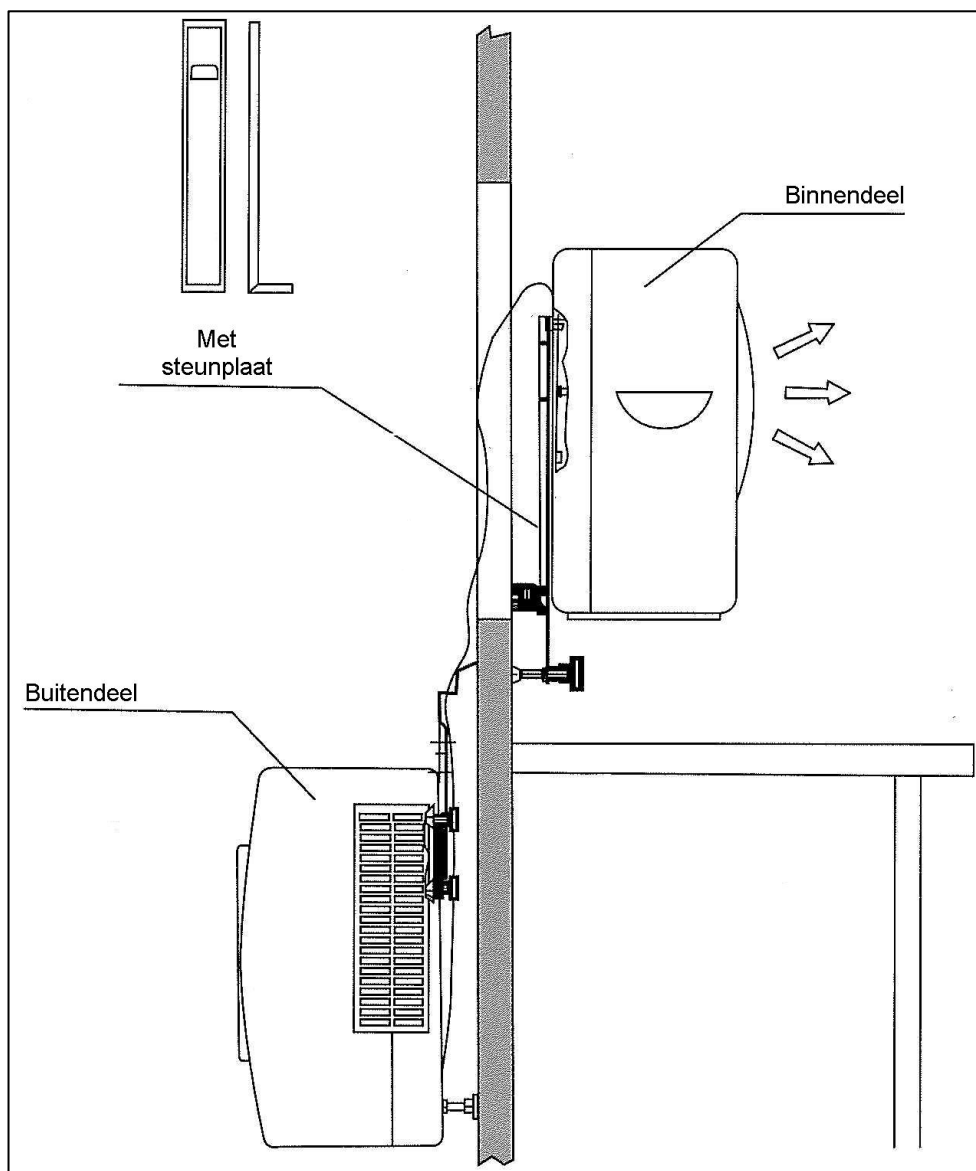

Fastgør støttepladerne på bøjlerne ved hjælp af de to åbninger med indvendigt gevind. Nu kan den indre del skubbes over støttepladerne.

Brug

Vær før brug opmærksom på:

- at EUROM AC2401 er beregnet til brug ved følgende omgivelsestemperatur:
maks. 42 °C ved højt ventilator tempo (high speed)
maks. 38 °C ved lavt ventilator tempo (low speed).
- at apparatet ikke hænger skævt.
- at begge tætningspropper monteres bag på den indre del. Bemærk, at hvis tætningspropper ikke er monteret (korrekt), vil det kondenserede vand ikke blive drænet til den ydre del, men i stedet lække ud af den indre del. **Bemærk: fare for vandskade.**
- luftstrømmen til og fra apparatet er ikke blokeret.
- at EUROM AC2401 ikke hænger forbundet.

- at apparatet ikke er placeret i nærheden af en varmekilde eller i direkte sollys.
- at vinduer og døre er lukket, træk gardinerne for og luk lugerne i de timer på dage med mest sol.
- At filtrene er rene

Instruktioner

- Fjern al emballage og opbevar det uden for rækkevidden af børn.
- Kontroller at apparatet ikke udviser tegn på beskadigelse. Anvend ikke et beskadiget eller defekt apparat, kontakt i stedet din leverandør.
- Kontroller om den stikkontakt, som du vil tilslutte klimaenlægget til, angiver 220-240V-50Hz.
- Sæt stikket i stikkontakten. Summeren udsender tre alarmer for at angive, at apparatet er klar til brug (KLAR).

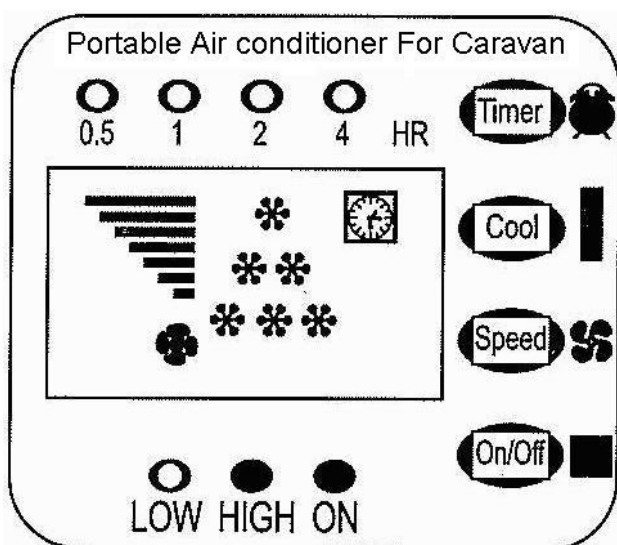

"ON/OFF"-knap

Tryk på knappen "ON/OFF" (det er tænd/sluk-knappen). ON- og HIGH-lamperne tændes, og der vises 6 stjerner på skærmen. Apparatet vil nu køre konstant på højt niveau.

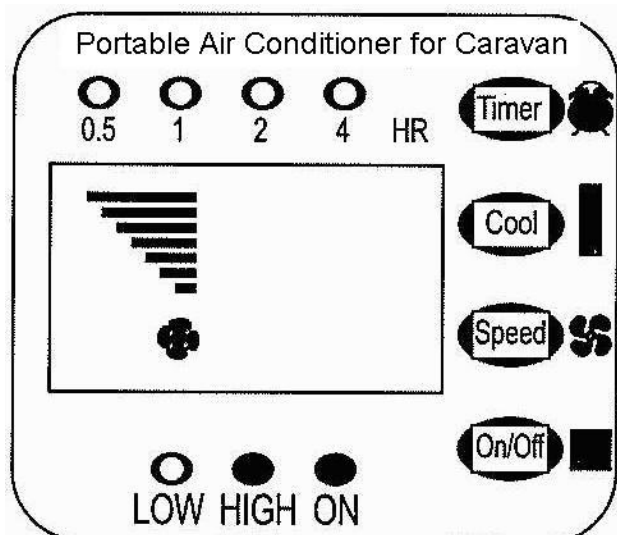

SPEED-knap

Tryk på SPEED-knappen (det er tempoknappen), for at indstille ventilatorens tempo til High (højt) eller Low (lavt). Den tilsvarende lampe tændes.

Køleknop (cool)

Tryk på "COOL"-knappen (det er køleknappen), for at indstille omgivelsestemperaturen til 28 °C. Skærmen viser 1 stjerne (fig. 3).

Tryk igen på "COOL" for at indstille omgivelsestemperaturen til 25 °C. Skærmen viser 2 stjerner (fig. 4)

Tryk igen på "COOL" for at indstille omgivelsestemperaturen til 22°C. Skærmen viser 3 stjerner (fig. 5).

Tryk igen på "COOL", hvis du ønsker temperaturen under 22 °C. Skærmen viser 6 stjerner, hvilket angiver, at klimaanlægget kører kontinuerligt (fig. 6)

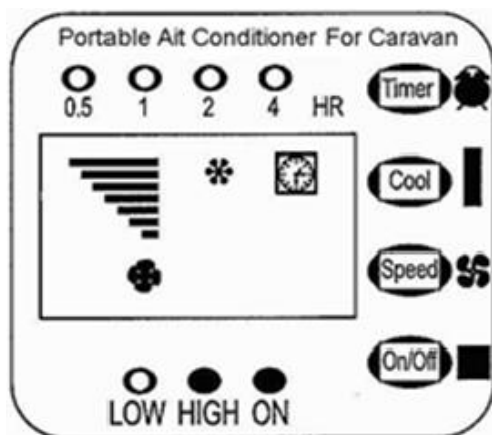

Fig . 3

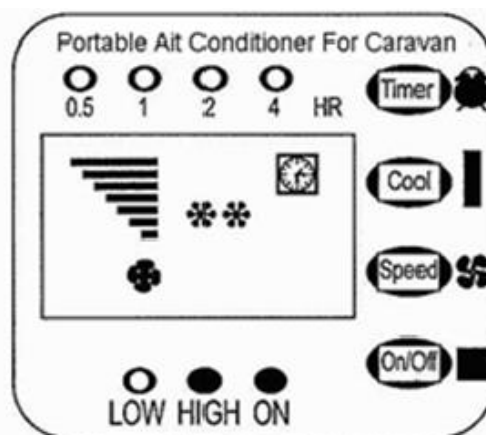

Fig . 4

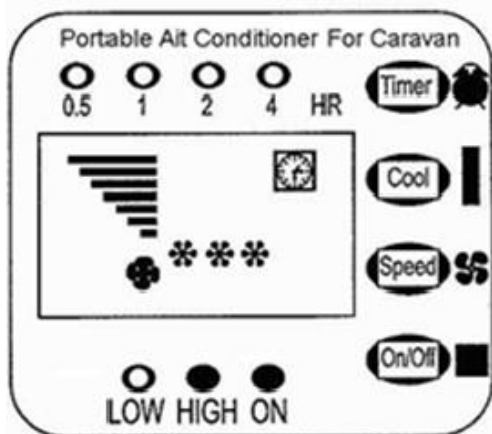

Fig . 5

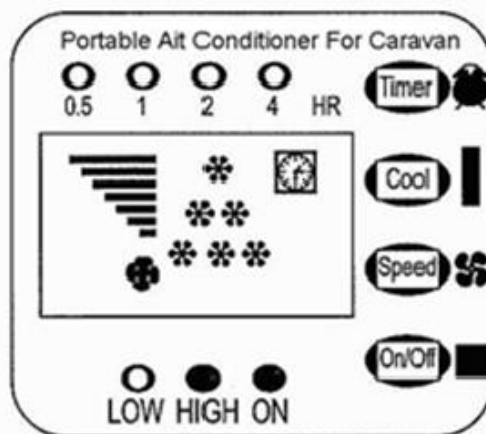

Fig . 6

Tidsindstilling (timer)

Betjeningstiden kan indstilles mellem 0,5 til 7,5 timer ved at trykke på TIMER-knappen (det er knappen til tidsindstilling) 1 til 5 gange. Den indstillede tid vises på skærmen. Efter den indstillede periode slukkes klimaenlægget automatisk. (fig. 7-11).

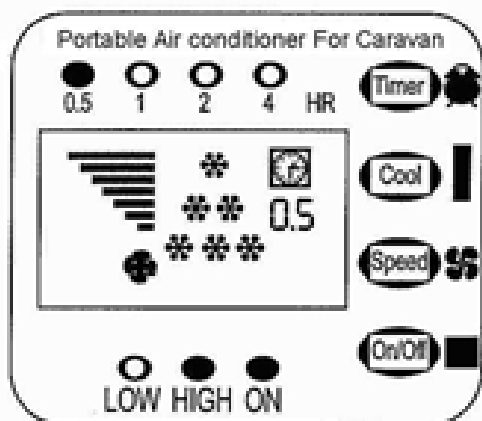

Fig . 7

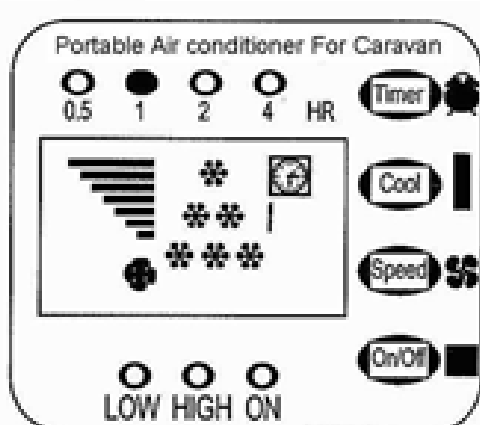

Fig . 8

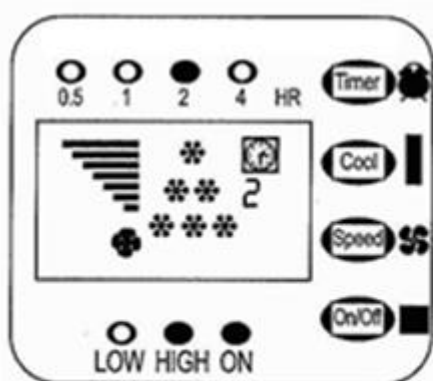

Fig . 9

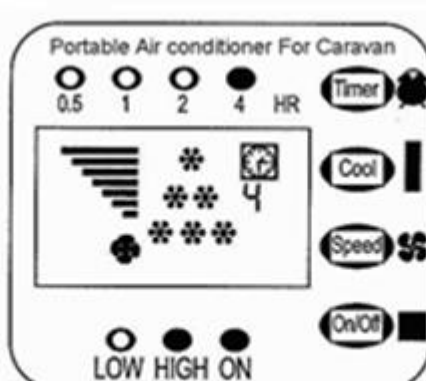

Fig. 10

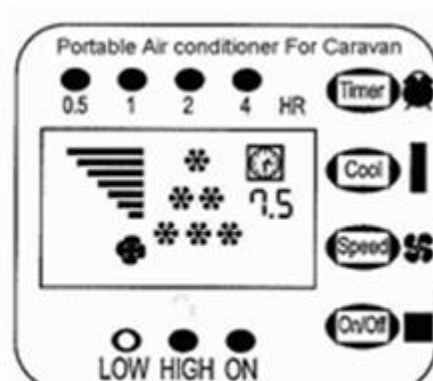

Fig . 11

Automatisk kondens afløb

Så snart det kondensvand i opsamlings-skålen i den indre del har nået en bestemt højde (0,8 l.), fører pumpen det automatisk til kondensatoren i den ydre del. I den ydre del fordampes vandet delvist som følge af udledningen varm luft. Det resterende vand drænes gennem afløbsrøret i bunden af den udvendige del.

I tilfælde af fejl/sammenbrud høres i 20 sekunder en summer (alarm) og apparatet slukkes. Ved at fjerne proppen fra bunden af den indre del, kan vandet fjernes, og derefter kan apparatet anvendes igen.

Hver gang du flytter den indre del, er det klogt først at tømme vandet fra den indre del ved at fjerne en af de to tætningspropper og dræne vandet fra den indre del. Eller er der risiko for vandlækage ved flytning af den indre del.

Vedligeholdelse

- Sluk for apparatet og fjern stikket fra stikkontakten.
- Rengør apparatets overflade regelmæssigt med en støvsuger, eller tør den af med en opvredet fugtig klud. Placer efter rengøring på et skyggefuldt, køligt sted med mild luftgennemstrømning for at lade det tørre.
- Træk rammen med filteret ud af toppen af apparatet, og rengør filteret med støvsuger eller vand. Lad filteret tørre som beskrevet ovenfor, før filteret sættes tilbage i apparatet.
- Brug ikke alkohol, benzin, slibemidler eller andre rengøringsmidler!

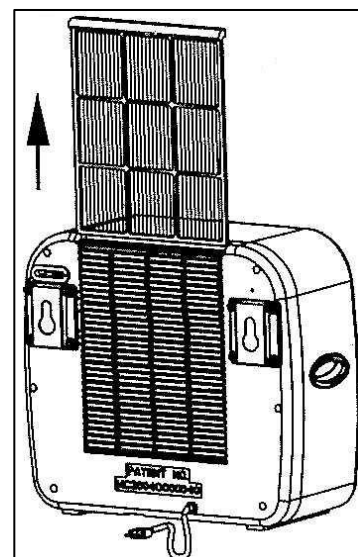

Bortskaffelse



Inden for EU betyder dette symbol, at dette produkt ikke må smides væk med det normale husholdningsaffald. Kasserede apparater indeholder værdifulde materialer, der kan og bør genbruges for ikke at skade miljø og helbred med ureguleret affaldsindsamling. Bring derfor kasseret apparatur til dertil angivne indsamlingssteder eller henvend dig til den virksomhed, hvor du købte apparatet. De kan sørge for, at så mange dele af apparatet som muligt genbruges.

CE-erklæring

Se side 102.

Tack

Hjärtligt tack för att du valt att köpa en apparat från EUROM. Du har därmed gjort ett bra val! Vi hoppas att den kommer att fungera bra för det du tänkt ha den till. För att få ut så mycket som möjligt av apparaten är det viktigt att du noggrant läser denna bruksanvisning i sin helhet och förstår innehållet innan du använder apparaten. Ägna särskilt mycket uppmärksamhet åt säkerhetsföreskrifterna. De tas upp för att skydda dig och din omgivning! Spara bruksanvisningen så att du kan slå upp saker i den i framtiden. Spara även förpackningen: den är det bästa skyddet för din apparat när den inte används och ska ställas undan. Om du någon gång skulle vilja ge apparaten till någon annan, se då till att även lämna över bruksanvisningen och förpackningen.

Vi önskar dig mycket nöje med AC2401!

Eurom
Kokosstraat 20
8281 JC Genemuiden (Nederländerna)
info@eurom.nl
www.eurom.nl

Denna bruksanvisning har tagits fram med största omsorg. Ändå förbehåller vi oss rätten att när som helst optimera och tekniskt anpassa denna bruksanvisning.

Allmänt



EUROM AC2401 luftkonditionering för husvagnar har följande tre kännetecken:



- apparaten är bärbar.
- apparaten levererar kontinuerlig kylning.
- apparaten leder automatiskt bort kondensvatten.

Tekniska data

Spänning	220–240 V/50 Hz
Ineffekt	450 W
Strömförbrukning	2 A
Kylningskapacitet	750 W (2 559 BTU)
Kompressortyp	Roterande
Kylvätska	R134a (220 g)
Skyddsklass för utomhusdel	IP24
Nettovikt	20,5 kg
Mått för inomhusdel	18,5 x 39,5 x 36 cm
Mått för utomhusdel	20 x 44 x 38 cm

Etikett med tekniska data på apparaten

EUROM [®] POWERFUL PRODUCTS AC2401 Art.nr. 380019	
Voltage	220-240V / 50Hz
Stroomverbruik	450 Watt
Koelvermogen	2559 BTU
Koelvloeistof	R134a (220gr)
Persdruk	1,42 MPa
Onderdruk	0,34 MPa
Max. toegestane druk	15 MPa
Buitenunit	IP24
Batchno.	*****
FOR CARAVAN USE ONLY	
  	
<small>EUROM - KOKOSSTRAAT 20 - 8281 JC - GENEMUIDEN - NETHERLANDS</small>	

EUROM [®] POWERFUL PRODUCTS AC2401 swiss Art.nr. 379990	
Voltage	220-240V / 50Hz
Stroomverbruik	450 Watt
Koelvermogen	2559 BTU
Koelvloeistof	R134a (220gr)
Persdruk	1,42 MPa
Onderdruk	0,34 MPa
Max. toegestane druk	15 MPa
Buitenunit	IP24
Batchno.	*****
FOR CARAVAN USE ONLY	
  	
<small>EUROM - KOKOSSTRAAT 20 - 8281 JC - GENEMUIDEN - NETHERLANDS</small>	

Säkerhetsvarningar

Allmänna varningar

1. Apparaten är endast lämplig för användning i husvagnar och husbilar.
2. Se alltid (även under transport) till att hela apparaten står upprätt. Om hela apparaten (delvis) har legat ned ska du vänta i 2 timmar tills du använder den. Kompressorn behöver så mycket tid för att kunna göra sitt jobb korrekt.
3. Använd apparaten endast när inomhus- och utomhusdelen står eller hänger horisontellt/vågrätt.
 - Om du vill använda inomhus- eller utomhusdelen stående ska du se till att de står på en stadig, plan och horisontell yta.
 - Om du vill använda inomhus- eller utomhusdelen hängande med hjälp av de medföljande fästbyglarna ska du kontrollera att inomhus- och utomhusdelen hänger horisontellt/vågrätt innan du använder dem.
4. Se till att kontakten och uttaget alltid är tydligt synliga och lättåtkomliga.
5. Placera inte några föremål på apparaten.

6. Lämna aldrig apparaten utan uppsikt när den är påslagen, inte ens kort!
7. Apparaten innehåller varma och/eller glödande delar. Använd inte apparaten i närheten av glasflaskor och gasledning. Det medför risk för brand och explosion! Håll ett avstånd på minst 1 meter.
8. Använd inte apparaten i närheten av lättantändliga eller explosionskänsliga ämnen eller bränslen. Använd inte heller färg, rengöringsspray, insektsspray eller liknande på eller i närheten av apparaten. Det kan deformera plasten och leda till elskador.
9. Använd inte apparaten:
 - i närheten av en eldkälla;
 - i närheten av stänkande olja;Undvik om möjligt att placera inomhus- eller utomhusdelen i direkt solljus.
10. Blockera inte gallren för in- och utluft – inte ens delvis. Se till att det finns ett fritt utrymme på 30 cm.
11. Täck inte heller över apparaten. Det kan orsaka brand!
12. Peta inte in fingrar eller föremål som exempelvis pennor genom gallren på apparaten. Se framför allt till att varna barn om dessa faror.
13. Se till att fläkten inte blockeras.
14. Barn, oförmögna personer och djur ska hållas under uppsikt.
15. Apparaten är ingen leksak och barn får inte leka med den.
16. Denna apparat kan användas av barn som är äldre än 8 år, de med minskad rörlighet, sensorik eller andra mindre förmedlade när de har bekantat sig och under tiden som de hålls under uppsikt eller när de fått instruktioner gällande säker användning av apparaten och är införstådda med vilka faror som kan uppstå.
17. Rengöring och underhåll får inte utföras av barn utan uppsikt av vuxen.
18. Dra ut kontakten ur uttaget om du hör konstiga ljud, känner en konstig lukt eller får syn på rök.
19. Sätt inte på apparaten när du upptäcker skador på den, sladden, kontakten eller kylledningen, när apparaten inte fungerar, när den har ramlat eller när det finns tecken på någon annan defekt. Lämna hela apparaten till leverantören eller till en auktoriserad elektriker för kontroll och/eller reparation. Be alltid om originaldelar.
20. Apparaten (inkl. sladd, kontakt och kylledning) får bara öppnas och/eller repareras av auktoriserade och kvalificerade personer.

Elsäkerhet

1. Denna apparat är endast lämplig för användning i en husvagn eller husbil.
2. Använd endast kontakten som monterades på apparaten i fabriken och inga andra anslutningsformer!
3. Apparaten ska anslutas i enlighet med nationella föreskrifter för kabeldragning.
4. Kontrollera före användning att uttaget som du har tänkt använda är **jordat**, inte uppvisar några fel och stämmer överens med den spänning som är angiven på apparatens märkplåt. Skador som orsakats av fel spänning omfattas inte av garantin!
5. När apparaten inte används eller när du rengör, underhåller eller flyttar den ska du först stänga av den och sedan ta ut kontakten ur uttaget. Flytta alltid apparaten försiktigt!
6. Samma sak gäller när du ska använda apparaten: sätt i kontakten först.
7. Utomhusdelen har skyddsklass IP24 mot fukt/vatten. Det innebär att den är skyddad mot skänkvatten, upp till 10 liter per minut. Vi rekommenderar dock att man inte låter utomhusdelen utsättas för regn. Detta för att undvika skador och/eller olyckor. Elektricitet och vatten passar ju inte så bra ihop.
8. Utomhusdelen har **ingen** skyddsklass mot fukt/vatten. Använd inte inomhusdelen i en fuktig eller våt omgivning och stänk inget vatten eller annan vätska på eller i inomhusdelen.
9. Undvik att använda förlängningssladdar om det är möjligt. Om det inte är möjligt ska du använda en sladd med tillräcklig kapacitet (minst $3 \times 1,5 \text{ mm}^2$) och hålla den borta från områden man ofta går på.
10. Flytta inte apparaten genom att dra i sladden eller kylledningen. Dra i kontakten och inte i sladden om du vill dra ut sladden ur uttaget.
11. Dra inte i eller utför ändringar på sladden eller kylledningen och doppa dem inte i vatten. Om du använder sladden på fel sätt eller drar i den kan apparaten skadas och orsaka elektriska stötar.
12. Om sladden, kontakten, kylledningen eller apparaten är skadade, trasiga eller uppvisar störningar ska du inte använda dem utan omedelbart stänga av apparaten och dra ut kontakten ur uttaget. Apparaten, kontakten och/eller sladden ska repareras eller bytas ut av en elektriker eller en person med likvärdiga kvalifikationer.

Reparationer som utförs av andra än fackkunniga medför att garantin upphör att gälla och kan leda till farliga situationer!

Beskrivning

Inomhus- och utomhusenhet

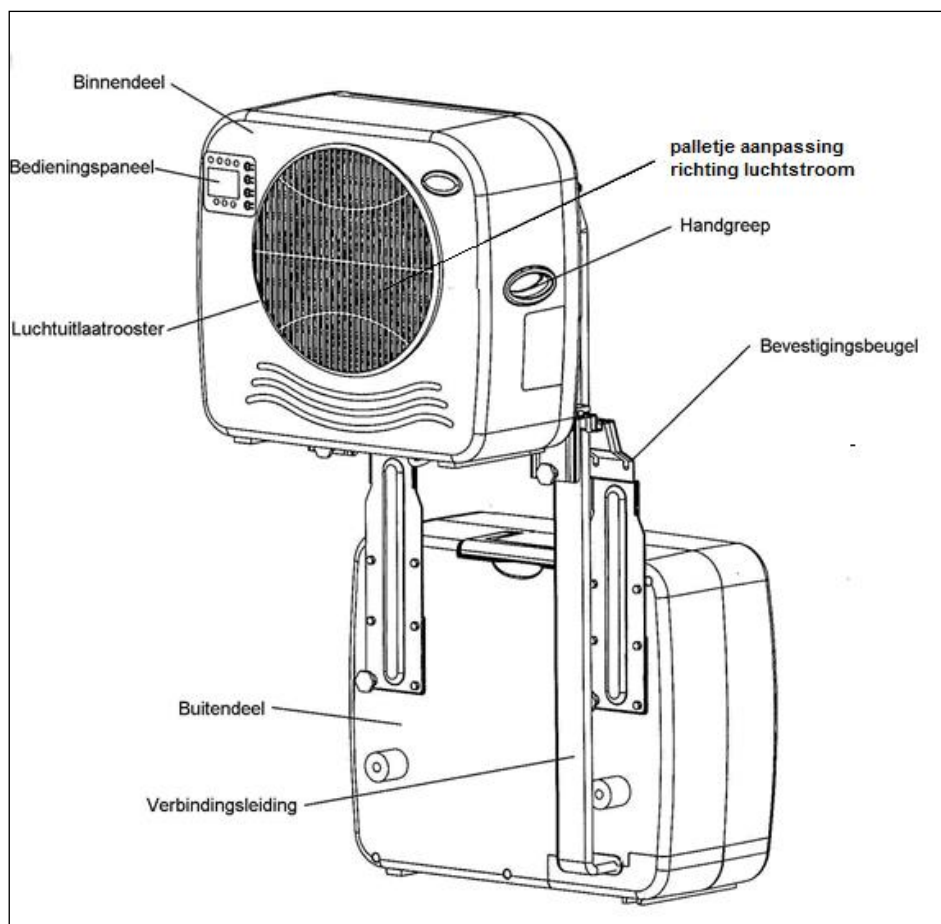

inomhusenhet,
luftflödesjusteringsdyna,
handtag, luftutloppsgaller,
kontrollpanel
utomhusenhet,
monteringsfäste,
anslutningsledning

Kontrollpanel: se avsnittet 'Användning' för information om kontrollpanelen

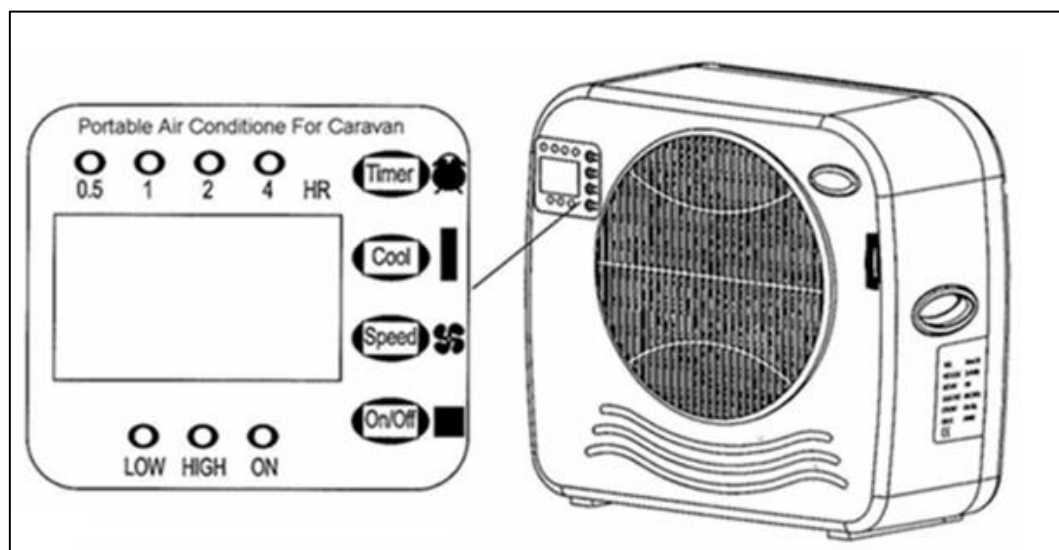

Installation

Installation utan stödplatta

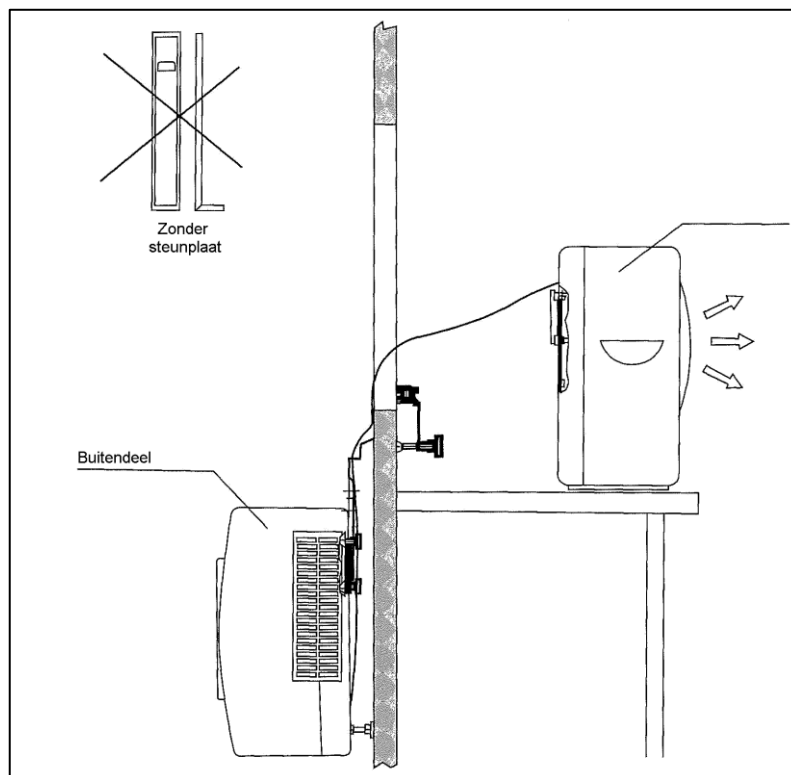

Fäst de stora byglarna på luftkonditioneringens utomhusdel genom att sätta dit två gängade pluggar korsvis per bygel. (Två skruvar sitter redan på plats och två lösa gängande pluggar medföljer leveransen.)

Häng utomhusdelen på plats vid fönstret. Ställ inomhusdelen på ett bord eller liknande. **OBS:** På insidan av de stora byglarna sitter ett borttagbart block. På vissa husvagnar (med tjockare väggar eller ramar) ska detta tas bort.

Installation med stödplattor

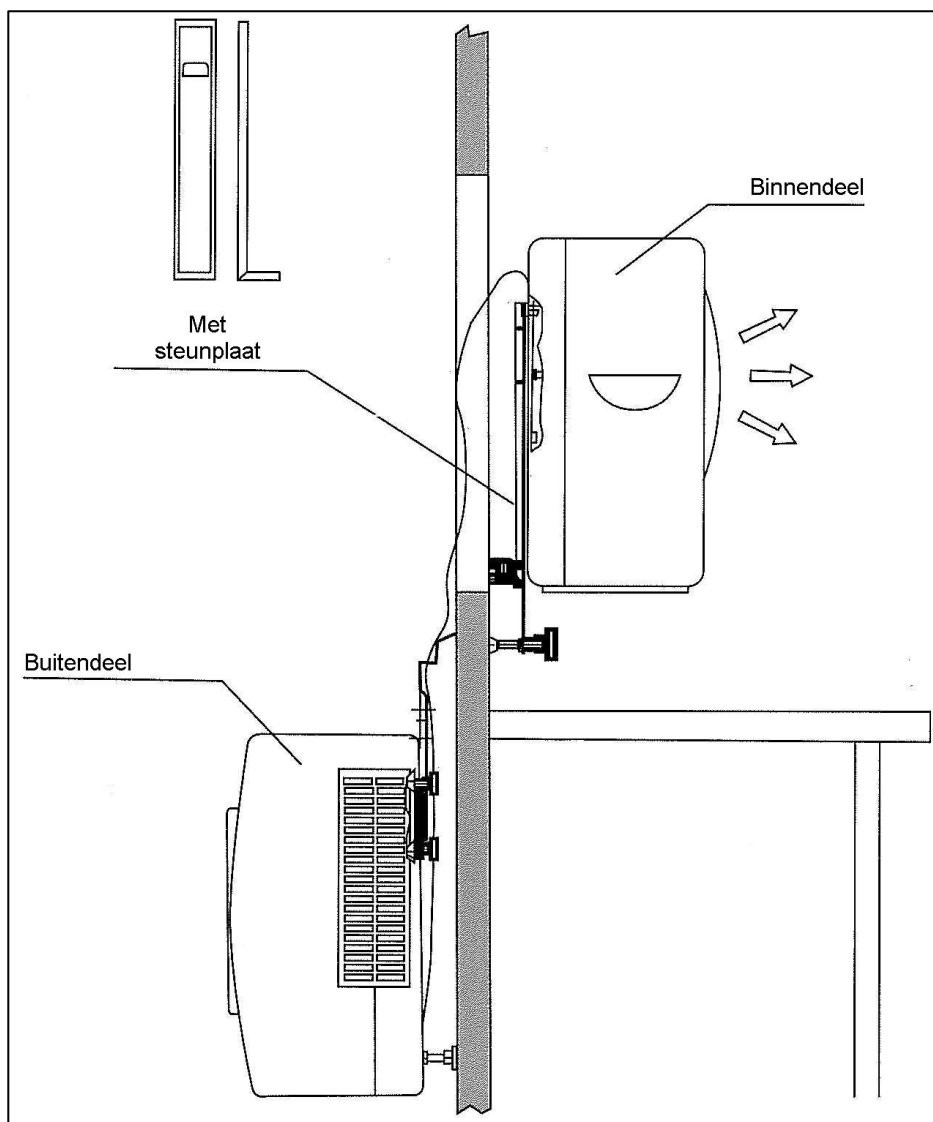

Fäst stödplattorna på byglarna med hjälp av båda knapparna med invändig gänga. Nu kan du skjuta inomhusdelen över stödplattan.

Användning

Kontrollera före användning att:

- EUROM AC2401 körs med en omgivningstemperatur på:
högst 42 °C med fläkten på hög hastighet (high speed)
högst 38 °C med fläkten på låg hastighet (low speed)
- apparaten inte hänger eller står snett.
- båda tätningspluggarna har satts dit på inomhusdelens baksida. Observera att kondensvattnet inte leds ut till utomhusdelen om tätningspluggarna inte har satts dit (korrekt) utan istället läcker ut ur inomhusdelen. **OBS: risk för vattenskador.**
- luften som kommer in i och lämnar apparaten inte blockeras.
- du inte låter EUROM AC2401 hänga kvar vid resor.
- apparaten inte placeras i närheten av en värmekälla eller direkt solljus.

- fönster och dörrar är stängda och gardiner och luckor är igendragna under dygnets soligaste timmar.
- filtren är rena

Instruktioner

- Ta bort allt förpackningsmaterial och förvara det utom räckhåll för barn.
- Kontrollera att apparaten inte uppvisar några skador. Använd inte en skadad eller defekt apparat utan kontakta istället din återförsäljare.
- Kontrollera att uttaget som du vill ansluta luftkonditioneringen till levererar 220–240 V/50 Hz.
- Sätt i kontakten i uttaget. Summern skickar ut tre larm för att visa att apparaten är driftklar (READY).

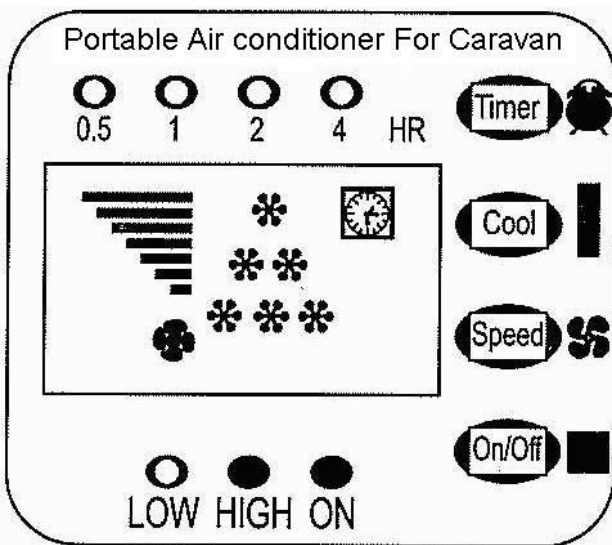

'ON/OFF'-knapp

Tryck på 'ON/OFF'-knappen (dvs. PÅ-/AV-knappen). ON- och HIGH-knapparna tänds och 6 stjärnor visas på skärmen. Apparaten körs nu oavbrutet på hög effekt.

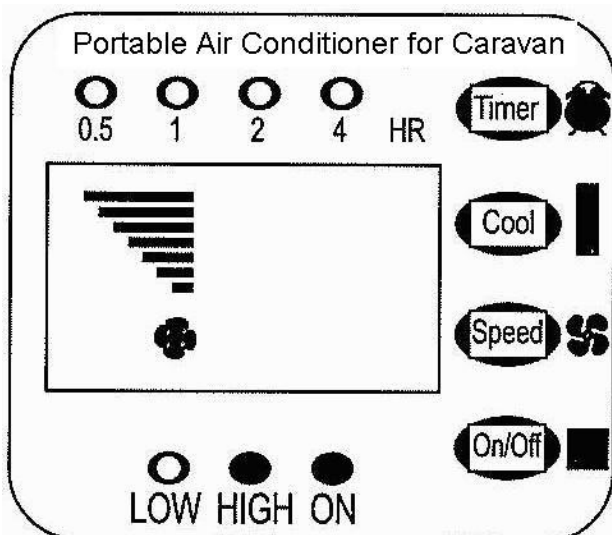

SPEED-knapp

Tryck på SPEED-knappen (dvs. hastighetsknappen) för att ställa in fläktens hastighet på High (hög) eller Low (låg). Motsvarande lampa tänds.

COOL-knapp

Tryck på 'COOL'-knappen (dvs. kylningsknappen) för att ställa in omgivningstemperaturen på 28 °C. På skärmen visas 1 stjärna (bild 3).
Tryck på 'COOL' en gång till för att ställa in omgivningstemperaturen på 25 °C. På skärmen visas 2 stjärnor (bild 4).
Tryck på 'COOL' en gång till för att ställa in omgivningstemperaturen på 22 °C. På skärmen visas 3 stjärnor (bild 5).
Tryck på 'COOL' igen om du vill ha en temperatur som är lägre än 22 °C. På skärmen visas 6 stjärnor för att ange att luftkonditioneringen körs oavbrutet (bild 6).

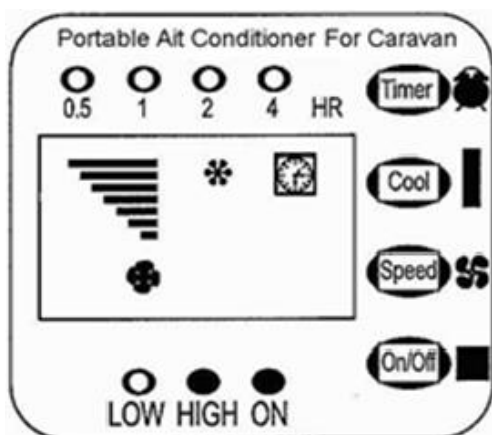

Fig . 3

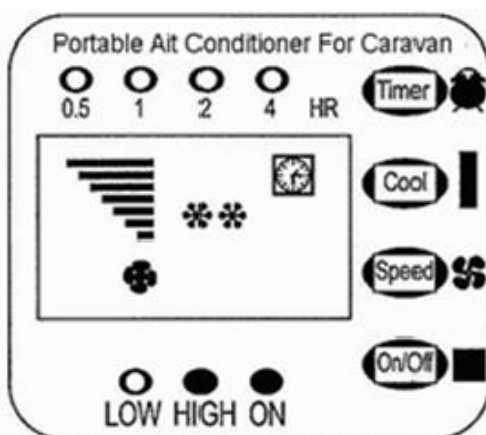

Fig . 4

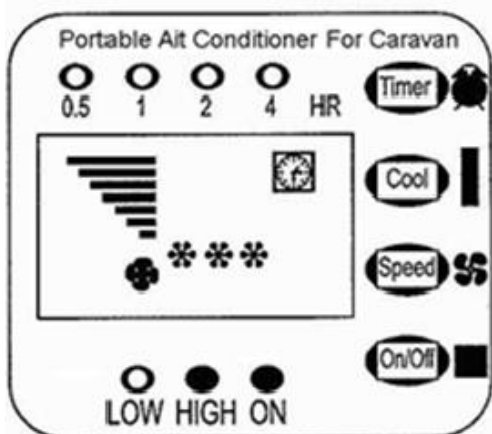

Fig . 5

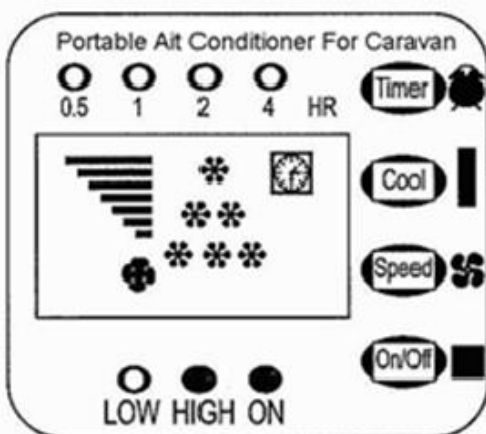

Fig . 6

Tidsinställning (timer)

Genom att trycka in TIMER-knappen (dvs. tidsinställningsknappen) 1 till 5 gånger kan du ställa in apparatens körtid på mellan 0,5 och 7,5 timmar. Den inställda tiden visas på skärmen. När den inställda tiden har förflutit stängs luftkonditioneringen av automatiskt (bild 7-11).

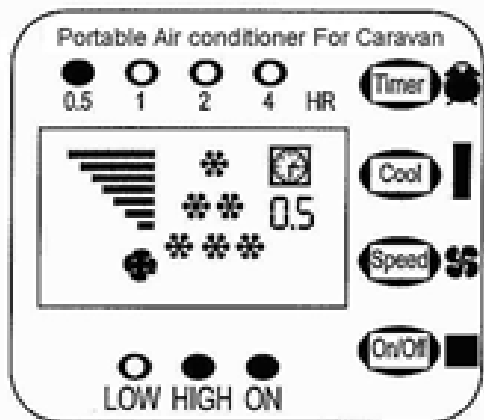

Fig . 7

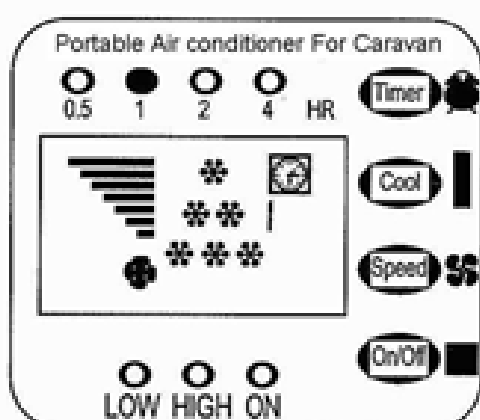

Fig . 8

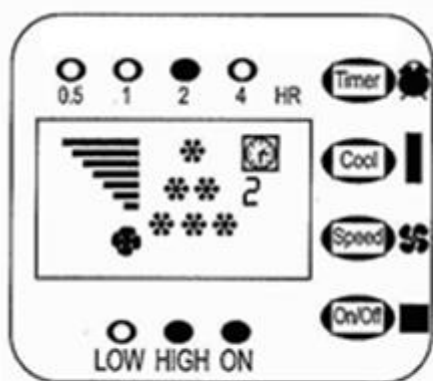

Fig. 9

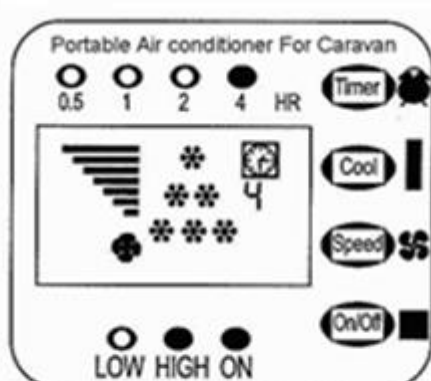

Fig. 10

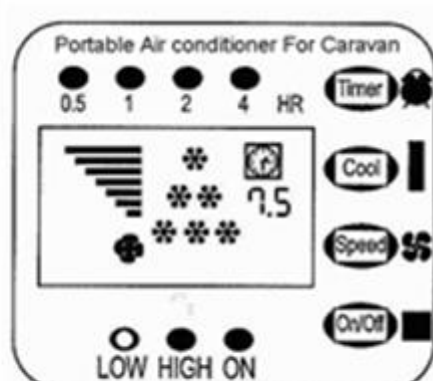

Fig . 11

Automatisk kondensvattenavledning

När kondensvattnet i inomhusdelens uppsamlingsskål har nått en viss mängd (0,8 l) leder pumpen automatiskt ut vattnet till kondensorn i utomhusdelen. I utomhusdelen förångas en del av vattnet när den varma luften leds bort. Det resterande vattnet förs bort via röret på utomhusdelens undersida.

Vid eventuella fel hörs en surrande ton (larm) i 20 sekunder och apparaten stängs av. Genom att ta bort pluggen från inomhusdelens undersida kan vattnet avlägsnas och efter det kan apparaten användas som vanligt igen.

Varje gång du förflyttar inomhusdelen är det en bra idé att först tömma den på vatten genom att ta bort en av tätningspluggarna. Annars är det mycket sannolikt att det läcker ut vatten ur inomhusdelen vid förflyttning.

Underhåll

- Stäng först av apparaten och ta ut kontakten ur uttaget.
- Rengör regelbundet apparatens yta med en dammsugare eller torka av den med en urvriden fuktig trasa. Efter att apparaten har rengjorts ska du placera den på en sval plats i skuggan med lätt luftflöde och låt den torka.
- Dra ut ramen med filtret via apparatens ovansida och rengör filtret med en dammsugare eller vatten. Låt filtret torka på det sätt som beskrevs ovan innan du sätter tillbaka det.
- Använd ingen alkohol, bensin, slipmedel eller andra medel när du rengör apparaten!

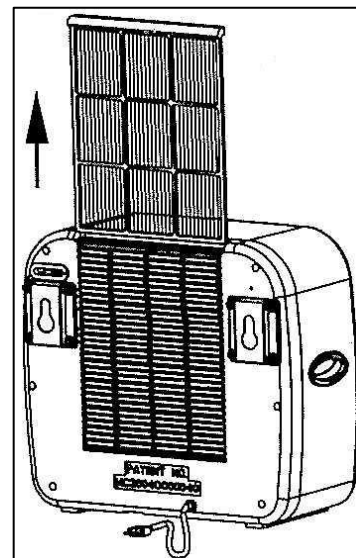

Kassering

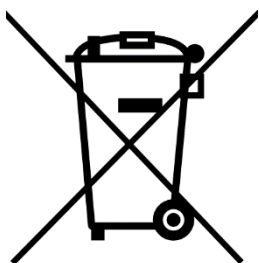

Inom EU innebär denna symbol att produkten inte får kastas med det vanliga hushållsavfallet. Uttjänta apparater innehåller värdefulla material som kan och måste återanvändas så att inte miljö och hälsa skadas genom oreglerad avfallshantering. Du ska därför lämna apparaten till en återvinningsstation för det syftet eller kontakta företaget som du köpte apparaten av. De kan se till att så många av apparatens delar som möjligt återanvänds.

CE-försäkran

Se sidan 102.

Takk

Takk for at du har valgt et EUROM-apparat. Du har gjort et godt valg! Vi håper at du blir godt fornøyd med apparatet.

For å få mest ut av apparatet, er det viktig å lese og forstå brukerhåndboken nøye og fullstendig *før* apparatet tas i bruk. Opplysningene den inneholder er ment som vern for deg og miljøet!

Oppbevar brukerhåndboken på en slik måte at du kan finne tilbake til den i fremtiden. Ta vare på emballasjen: det er den beste måten å beskytte apparatet for oppbevaring når det ikke er i bruk. Pass på å legge ved brukerhåndboken og emballasjen hvis apparatet gis eller lånes bort til andre personer.

Vi ønsker deg rikelig med glede med AC2401!

Eurom
Kokosstraat 20
8281 JC Genemuiden (NL)
info@eurom.nl
www.eurom.nl

Denne brukerhåndboken ble fremstilt med høyeste grad av omtanke. Likevel forbeholder vi oss retten til å utbedre håndboken eller gjøre tekniske justeringer til enhver tid.

Generelt



Campingvogn-klimaapparatet EUROM AC2401 har følgende tre egenskaper:



- Apparatet er flyttbart.
- Apparatet gir kontinuerlig kjøling.
- Apparatet tapper vekk automatisk vekk kondensvann.

Tekniske data

Inngangsspenning	220-240V / 50Hz
Effekt	450W
Strømforbruk	2A
Kjøleytelse	750W (2559BTU)
Kompressortype	Roterende
Kjølevæske	R134a (220 gr)
Utendørsenhets kapslingsgrad	IP24
Egenvekt	20,5 kg
Dimensjoner: innendørsenhet utendørsenhet	18,5 x 39,5x 36 cm 20 x 44 x 38 cm

Merking med tekniske data på apparatet

EUROM [®] POWERFUL PRODUCTS AC2401 Art.nr. 380019	
Voltage	220-240V / 50Hz
Stroomverbruik	450 Watt
Koelvermogen	2559 BTU
Koelvloeistof	R134a (220gr)
Persdruk	1,42 MPa
Onderdruk	0,34 MPa
Max. toegestane druk	15 MPa
Buitenunit	IP24
Batchno.	*****
FOR CARAVAN USE ONLY	
  	
<small>EUROM - KOKOSSTRAAT 20 - 8281 JC - GENEMUIDEN - NETHERLANDS</small>	

EUROM [®] POWERFUL PRODUCTS AC2401 swiss Art.nr. 379990	
Voltage	220-240V / 50Hz
Stroomverbruik	450 Watt
Koelvermogen	2559 BTU
Koelvloeistof	R134a (220gr)
Persdruk	1,42 MPa
Onderdruk	0,34 MPa
Max. toegestane druk	15 MPa
Buitenunit	IP24
Batchno.	*****
FOR CARAVAN USE ONLY	
  	
<small>EUROM - KOKOSSTRAAT 20 - 8281 JC - GENEMUIDEN - NETHERLANDS</small>	

Sikkerhetsadvarsler

Generelle advarsler

1. Apparatet er kun egnet for bruk i campingvogner og campingbiler.
2. Pass på at hele apparatet står rett opp og ned til alle tider (også i løpet av transport). Vent 2 timer før bruk hvis apparatet likevel skulle ha blitt liggende helt eller delvis horisontalt. Dette er tidsperioden kompressoren trenger for å kunne fungere riktig.
3. Bruk apparatet kun når innen- og utendørsenhetene står eller henger horisontalt/vatret.
 - Hvis innen- eller utendørsenheten skal brukes stående må det passes på at enheten står på et fast, jevnt og horisontalt underlag.
 - Hvis de medfølgende festebrakettene brukes for å henge opp innen- eller utendørsenheten må det kontrolleres at innen- eller utendørsenheten henger horisontalt/vatret før bruk.
4. Pass på at støpselet og kontakten er synlig og tilgjengelig til enhver tid.
5. Ikke plasser gjenstander på apparatet.
6. Ikke forlat et aktivert apparat uten tilsyn, selv ikke i noen få sekunder!

7. Innsiden av apparatet inneholder varme og/eller glødende og gnistrende komponenter.
Ikke bruk apparatet i umiddelbar nærhet av gassylindre eller gassrør. Dette kan forårsake eksplosjoner eller brann! Oppretthold en distanse på minst 1 meter.
8. Ikke bruk apparatet nær brennstoff, brennbare materialer eller materialer som lett kan eksplodere. Bruk heller ikke maling, rengjøringspray, insektmiddelspray eller liknende på eller nær apparatet. Dette kan føre til forvrengninger i plasten eller skade på elektriske komponenter.
9. Ikke bruk apparatet:
 - nær brannkilder
 - nær spilt oljeForhindre at innendørs- og utendørsenheten utsettes for direkte solstråling om mulig.
10. Ikke blokker eller delvis blokker gitrene for inngående eller utgående luftstrøm. Oppretthold en fri avstand på 30 cm.
11. Ikke dekk til apparatet: dette kan føre til brann!
12. Ikke stikk fingre eller objekter som pinner eller liknende gjennom gitrene. Vær ekstra oppmerksom på å varsle barn om denne faren.
13. Pass på at viften ikke blokkeres.
14. Barn, uvedkomne personer og husdyr må holdes under oppsyn.
15. Apparatet er ikke et leketøy. Pass på at barn ikke leker med det.
16. Apparatet må kun betjenes av barn over 8 år eller personer med nedsatte fysiske, sensoriske eller mentale evner, eller personer som mangler kunnskap og erfaring hvis de handler under oppsyn, eller er gitt instruksjoner angående trygg bruk og forstår farene som er involvert.
17. Barn uten tilsyn må ikke utføre rengjørings- eller vedlikeholdsoppgaver.
18. Trekk støpselet ut av kontakten hvis apparatet avgir rare lyder, lukter eller synlig røyk.
19. Ikke bruk apparatet ved merkbare skader på apparatet, strømkabelen, støpselet eller kjøleledningen, eller hvis det fungerer dårlig, har falt overende eller har noen annen form for funksjonsfeil. Ta med apparatet tilbake til leverandøren eller en sertifisert elektriker for kontroll og/eller reparasjon. Insister alltid på erstatning med originaldeler.
20. Apparatet (inkludert strømkabelen, støpselet og kjøleledningen) må kun åpnes og/eller repareres av egnet personell.

Elektrisk sikkerhet

1. Apparatet er kun egnet for bruk i campingvogner og campingbiler.
2. Bruk kun støpselet montert på apparatet fra fabrikken, og ingen annen tilkoblingsmåte!
3. Apparatet må kobles til iht. nasjonale forskrifter for elektriske installasjoner.
4. Kontroller hvorvidt kontakten som skal brukes er **jordet**, ikke har synlige skader samt hvorvidt spenningen på kontakten tilsvarer spenningen vist på apparatets merkeskilt før bruk. Skader forårsaket av feil spenning dekkes ikke av garantien!
5. Slå apparatet av og trekk ut støpselet hvis apparatet ikke er i bruk, rengjøres, vedlikeholdes, ellers skal flyttes. Vær alltid forsiktig når apparatet flyttes eller transporteres!
6. I tillegg gjelder følgende regler når apparatet tas i bruk: sett støpselet inn i kontakten først.
7. Utendørsenheten er sikret med kapslingsgraden IP24 mot fukt/vann, som tilsvarer en regnmotstand på opptil 10 liter per minutt. Likevel anbefaler vi ikke å la den utvendige delen henge ute i regnet for å forhindre skader og uhell. Elektrisitet og vann fungerer aldri bra sammen.
8. Den innvendige delen **har ikke** noe vern mot fukt/vann. Aldri bruk den innvendige delen i fuktige eller våte omgivelser. Den må heller ikke utsettes for sprut av vann eller andre væsker.
9. Prøv så godt som mulig å unngå bruk av skjøteledninger. Hvis dette ikke kan unngås, må det brukes en ledning med tilstrekkelig tverrsnitt (minimum 3x1.5 mm²) og legg den vekk fra gangveier!
10. Ikke flytt apparatet ved å trekke i strømkabelen eller kjøleledningen, og hold støpselet med hånden når det trekkes ut fra kontakten.
11. Ikke trekk, bøy eller endre strømkabelen eller kjøleledningen, ei heller legg disse ned under vann. Trekking i eller uriktig bruk av strømkabelen vil forårsake skader på apparatet, og kan føre til elektrisk støt.
12. Apparatet ikke brukes og evt. slås av og støpselet trekkes ut fra kontakten umiddelbart hvis strømkabelen, støpselet, kjøleledningen eller apparatet selv har skader, er ødelagt eller har funksjonsfeil. Apparatet, støpselet og kabelen må repareres/erstattes av en elektriker eller tilsvarende kvalifisert personell. Reparasjoner utført av ukvalifisert personell dekkes ikke av garantien, og kan føre til farlige situasjoner!

Beskrivelse

Innendørs og utendørs enhet

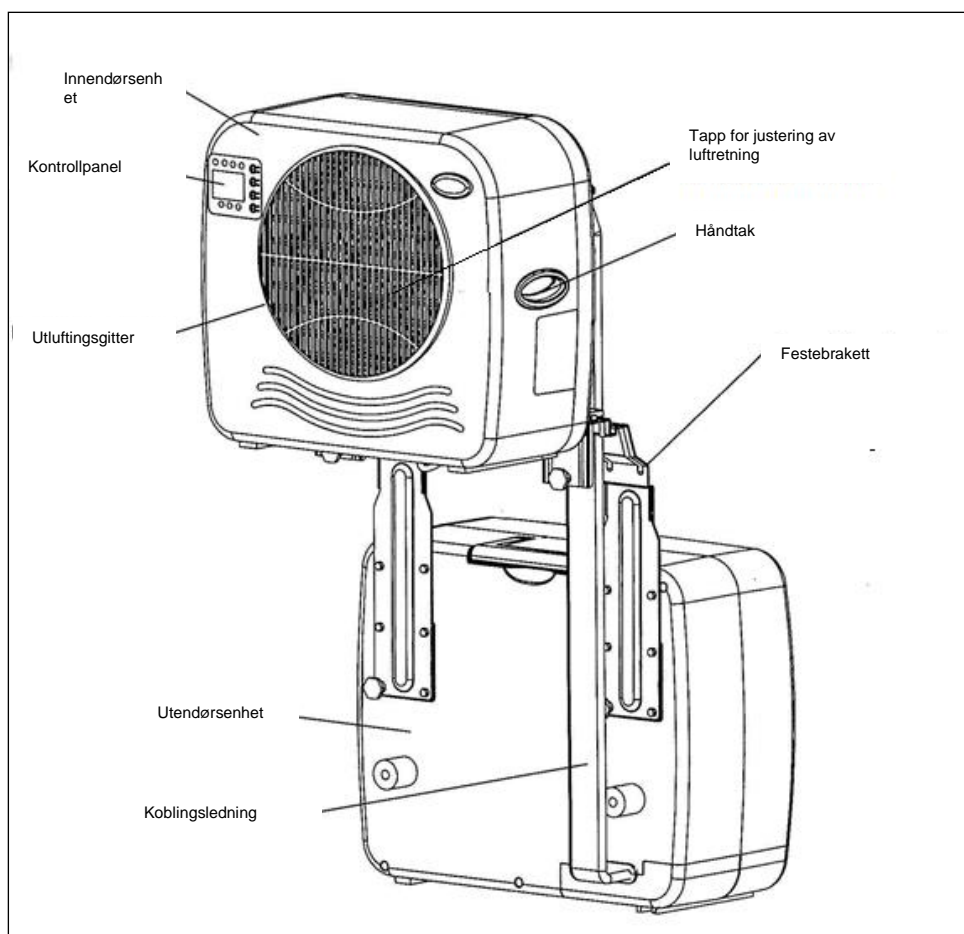

Kontrollpanel, se avsnittet "bruk" for en forklaring av kontrollpanelet

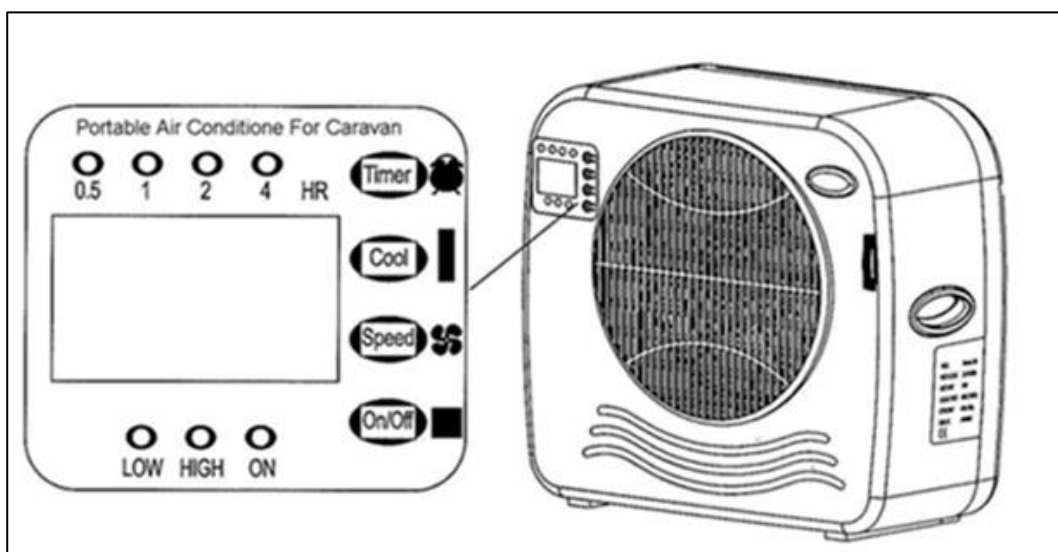

Installasjon

Installasjon uten støtteplate

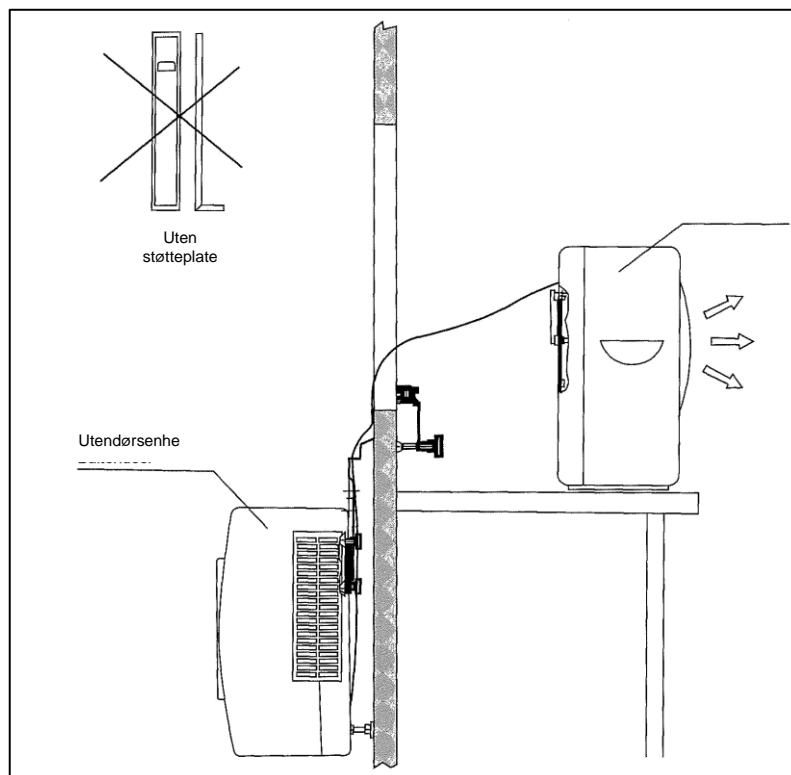

Fest de store brakettene til utendørsenheten på klimaapparatet ved å stramme til vekselvis to håndskruer i kryss per brakett. (To håndskruer sitter allerede på plass, og to håndskruer medfølger i leveranseomfanget til apparatet). Heng utendørsenheten på plass på vinduet. Plasser innendørsenheten på et bord eller liknende. **Obs:** det befinner seg en fjernbar blokk på innsiden av den store braketten. Denne må fjernes for enkelte campingvogner (de med tykkere vegger eller vinduskarmer).

Installasjon med støtteplate

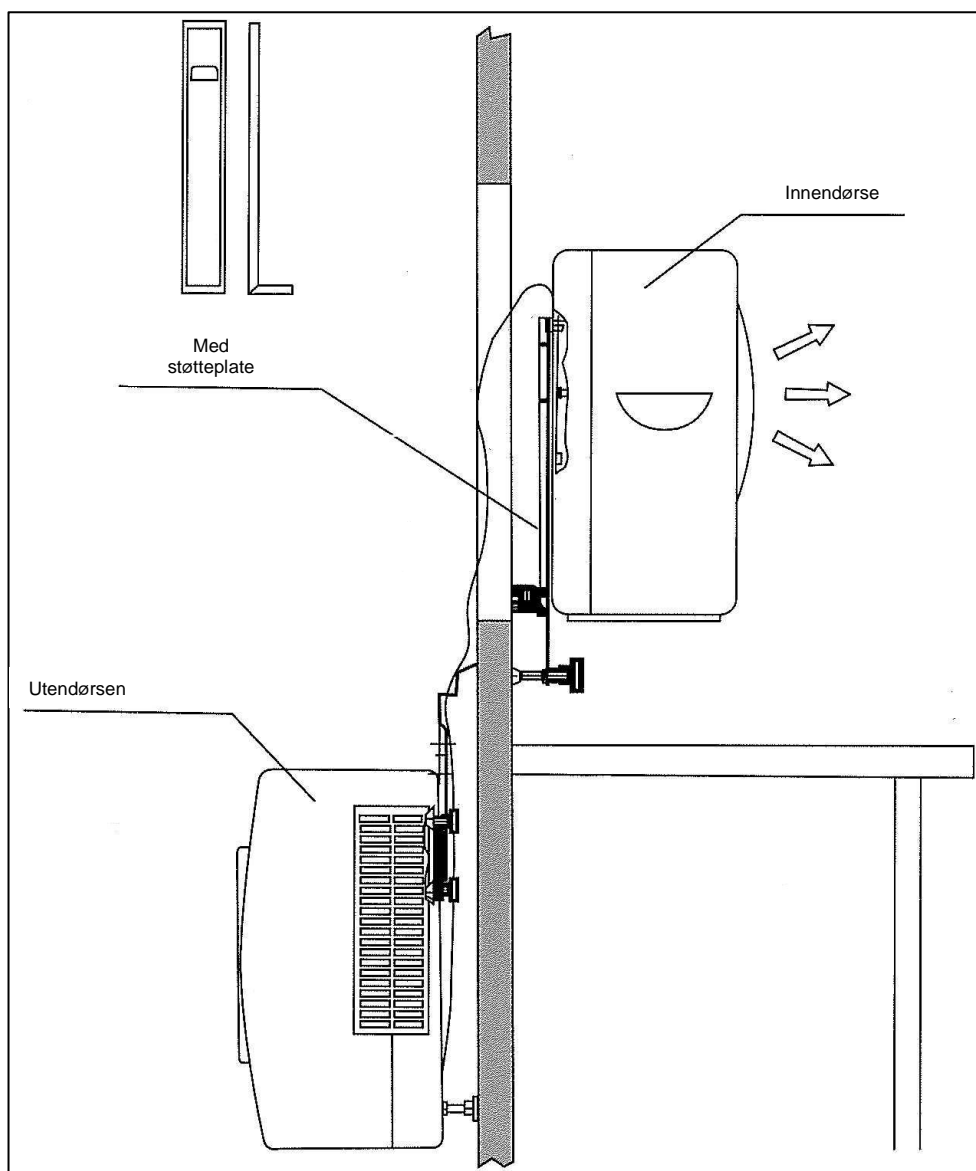

På innendørssiden, fest støtteplatene til brakettene med de hunnjengede tappene. Deretter, skyv innendørsenhet over støtteplatene.

Bruk

Pass på følgende før bruk

- EUROM AC2401 må driftes med en omgivelsetemperatur på maks 42°C på høy viftehastighet (høy hastighet) og maks 38°C ved lav viftehastighet (lav hastighet).
- Apparatet må ikke henge skjevt eller skrått.
- Begge lukkekapslene på baksiden av innendørsenheten må være monterte. Obs: hvis lukkekapslene ikke sitter korrekt, vil ikke det kondenserte vannet fra innendørsenheten tappes over til utendørsenheten og føre til lekkasje fra innendørsenheten. **Obs: fare for vannskader.**
- Luftstrømmen inn og ut fra apparatet må ikke blokkeres.
- Ikke la at EUROM AC2401 ikke henger uinstallert på under reiser.

- Ikke plasser apparatet nært varmekilder eller i direkte sollys.
- Vinduer og dører må være lukket, og gardiner eller persienner må være stengt i løpet av de varmeste tidene av døgnet.
- Filtrene må være rene.

Instruksjoner

- Fjern emballasjen og hold disse unna barns rekkevidde.
- Sjekk hvorvidt apparatet har skader. Ikke betjen et apparat med skader eller funksjonsfeil, men ta kontakt med leverandøren.
- Sjekk hvorvidt kontakten som skal brukes for å koble til klimaapparatet er ment for 220-240V-50Hz.
- Sett støpselet inn i kontakten. Signalgiveren vil lyde tre signaler for å indikere at apparatet er klart for bruk (READY).

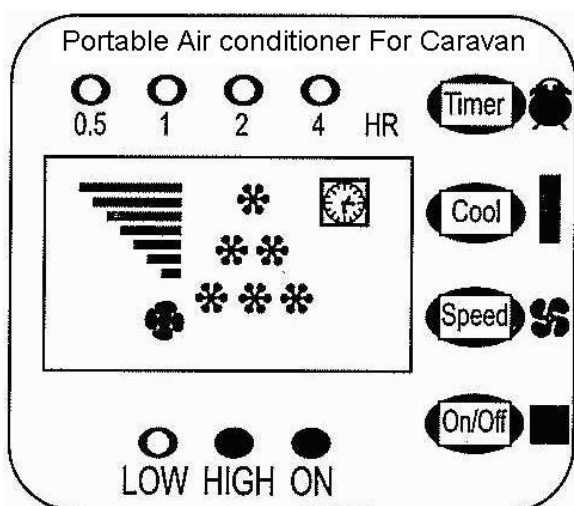

AV/PÅ-knapp

Trykk AV/PÅ-knappen. Lampene PÅ og HØY vil aktiveres, og vise seks (6) stjerner på skjermen. Apparatet kjører nå kontinuerlig i høyttelsesmodus.

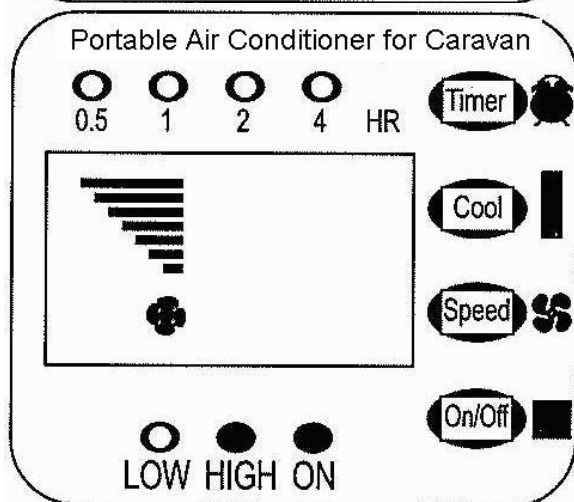

HASTIGHET-knappen

Trykk på HASTIGHET-knappen for å stille inn viftehastigheten til enten høy eller lav. Det tilsvarende lyset aktiveres.

Kjølingknapp (kjøl)

Trykk på KJØL-knappen (knappen for kjøling) for å stille omgivelsestemperaturen til 28°C. Skjermen vil vise én enkelt stjerne (fig. 3).

Trykk KJØL på nytt for å stille omgivelsestemperaturen til 25°C. Skjermen vil vise to (2) stjerner (fig. 4).

Trykk KJØL på nytt for å stille omgivelsestemperaturen til 22°C. Skjermen vil vise tre (3) stjerner (fig. 5).

Trykk KJØL på nytt hvis omgivelsestemperaturen skal stilles til under 22°C. Skjermen vil vise seks (6) stjerner for å indikere at klimaapparatet kjøres kontinuerlig (fig. 6.).

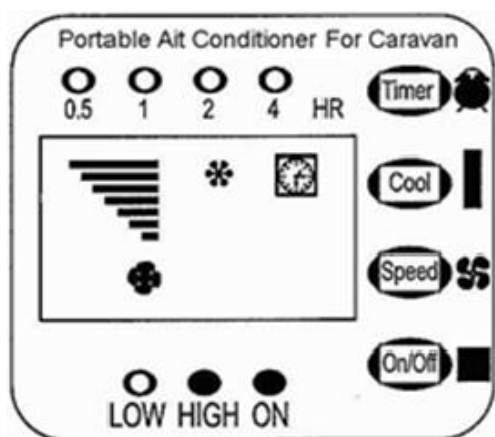

Fig . 3

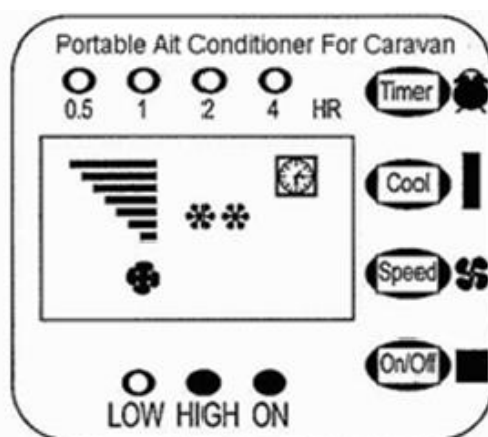

Fig . 4

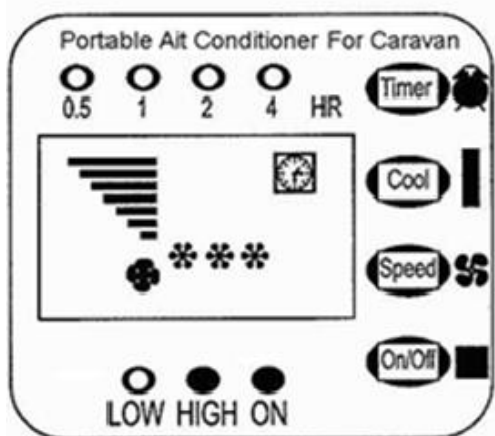

Fig . 5

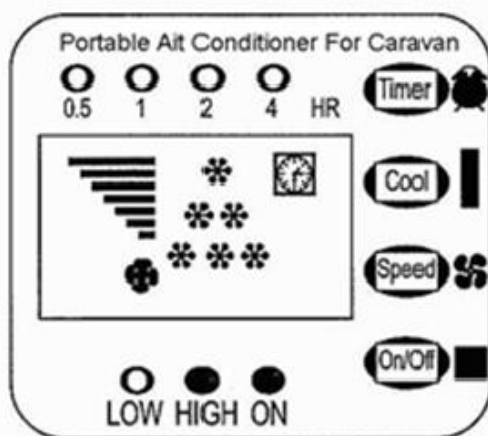

Fig . 6

Tidsbryter

Driftstid kan stilles inn mellom 0,5 og 7,5 timer ved å trykke TIDSBRYTER-knappen én til fem ganger. Konfigurert tid vises på skjermen. Klimaapparatet vil automatisk slå av etter angitt tidsforløp. (fig. 7-11).

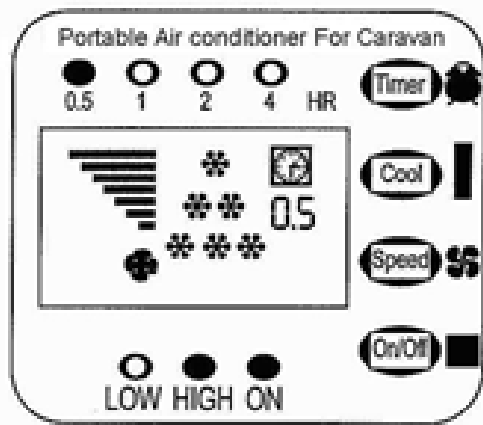

Fig . 7

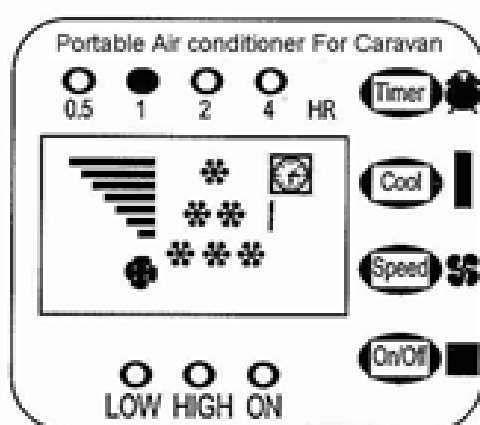

Fig . 8

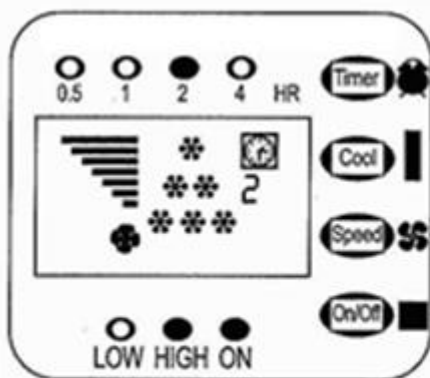

Fig . 9

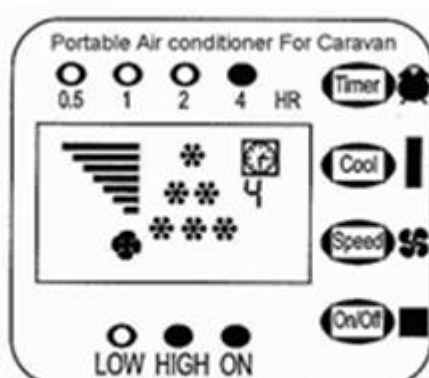

Fig. 10

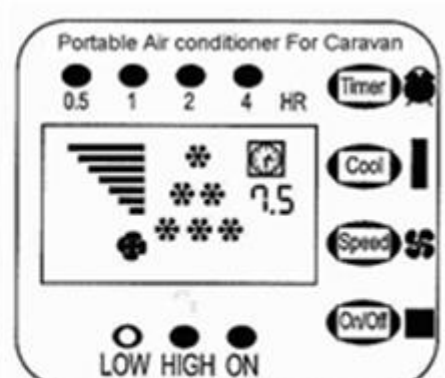

Fig . 11

Automatisk tapping av kondensvann

Så snart kondensvannet i oppsamlingskaret til innendørsenheten når et spesifikt nivå (0,8 liter), vil pumpen automatisk føre vannet over til kondensatoren i utendørsenheten. Vannet vil delvis fordampe sammen med utskillelsen av varmluft i utendørsenheten. Gjenværende vann vil skilles ut via et tapperør på utendørsenhetens underside.

Ved avbruddstilfeller vil signalgiveren (alarmen) gi lyd i 20 sekunder, og apparatet vil slå seg av. Vannet kan tappes ved å fjerne pluggen fra bunnen av innendørsenheten. Apparatet vil dermed igjen være tilgjengelig for bruk.

Hvis innendørsenheten skal flyttes, er det lurt å tappe ut vannet fra innendørsenheten først, ved å fjerne en av forseglingspluggene. Ellers kan dette føre til at vann lekker inn i innendørsenheten når apparatet flyttes.

Vedlikehold

- Først, slå apparatet av og fjern støpselet fra kontakten.
- Rengjør apparatets øvre overflate regelmessig med en støvsuger eller en lett fuktig klut. Etter rengjøring, plasser apparatet i et kjølig område med skygge og mild luftgjennomstrømning for å la det tørke.
- Trekk ut rammen med filteret fra toppen av apparatet, og rens filteret med en støvsuger eller rent vann. La filteret tørke (slik beskrevet ovenfor) *før* det settes tilbake på plass.
- Ikke bruk alkohol, benzen, skuremidler eller andre rensemidler for rengjøring!

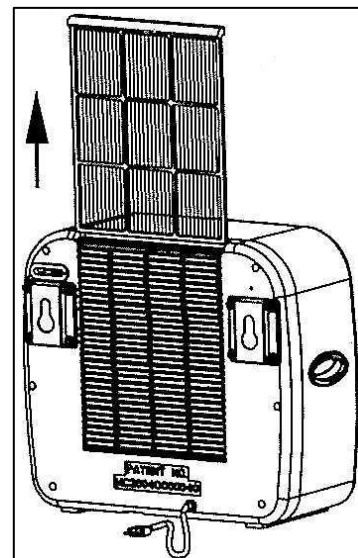

Avfallshåndtering



Innenfor EU betyr dette symbolet at produktet ikke kan kasseres sammen med alminnelig husholdningsavfall. Ubrukte apparater inneholder verdifulle materialer som kan og må gjenvinnes for å unngå helse- og miljøskader gjennom avfallshåndtering som ikke samsvarer med lovlige bestemmelser. Bring det ubrukte apparatet til en henteplass for korrekt type avfall, eller ta kontakt med bedriften som solgte apparatet. De kan sørge for at så mange komponenter av apparatet gjenvinnes som mulig.

CE-erklæring

Se vide 102.

Kiitos

Kiitokset EUROM-laitteen valinnasta. Olet tehnyt hyvän valinnan! Toivottavasti laite toimii täysin odotuksiesi mukaisesti.

Jotta saat laitteesta kaiken hyödyn irti, on tärkeää että luet ja ymmärrät käyttöohjeet kokonaisuudessaan *ennen* laitteen käyttöä. Käyttöohjeiden tarkoitus on suojella sinua ja ympäristöäsi.

Säilytä käyttöohjeet, jotta voit palata niihin tarvittaessa. Älä hävitä pakkausta, sillä voit suojata sillä laitetta silloin, kun laite ei ole käytössä. Jos luovutat laitteen eteenpäin, muista antaa uudelle omistajalle myös käyttöohje ja pakkaus.

Toivomme, että olet tyytyväinen AC2401-laitteeseesi!

Eurom
Kokosstraat 20
8281 JC Genemuiden (NL)
info@eurom.nl
www.eurom.nl

Tämä käyttöohje on laadittu äärimmäistä huolellisuutta noudattaen. Pidätämme kuitenkin oikeuden käyttöohjeen päivittämiseen ja teknisten tietojen muuttamiseen koska tahansa.

Yleistä

EUROM AC2401 -ilmastointilaitteessa on kolme seuraavaa ominaisuutta:

- Laite on siirrettävä.
- Laitteessa on jatkuva jäähdytystoiminto.
- Laite poistaa kondenssiveden automaattisesti.

Tekniset tiedot

Liitäntäjännite	220–240 V / 50 Hz
Tehonkulutus	450 W
Virrankulutus	2 A
Jäähdytysteho	750 W (2559 BTU)
Kompressorin tyyppi	Rotaatiokompressori
Kylmäaine	R134a (220 g)
Ulkoyksikön suojausluokka	IP24
Nettopaino	20,5 kg
Mitat: sisäyksikkö	18,5 × 39,5 × 36 cm
ulkoyksikkö	20 × 44 × 38 cm

Laitteen tekniset tiedot kertova arvokilpi

EUROM[®] POWERFUL PRODUCTS AC2401 Art.nr. 380019	
Voltage	220-240V / 50Hz
Stroomverbruik	450 Watt
Koelvermogen	2559 BTU
Koelvloeistof	R134a (220gr)
Persdruk	1,42 MPa
Onderdruk	0,34 MPa
Max. toegestane druk	15 MPa
Buitenunit	IP24
Batchno.	*****
FOR CARAVAN USE ONLY	
	
<small>EUROM - KOKOSSTRAAT 20 - 8281 JC - GENEMUIDEN - NETHERLANDS</small>	

EUROM[®] POWERFUL PRODUCTS AC2401 swiss Art.nr. 379990	
Voltage	220-240V / 50Hz
Stroomverbruik	450 Watt
Koelvermogen	2559 BTU
Koelvloeistof	R134a (220gr)
Persdruk	1,42 MPa
Onderdruk	0,34 MPa
Max. toegestane druk	15 MPa
Buitenunit	IP24
Batchno.	*****
FOR CARAVAN USE ONLY	
	
<small>EUROM - KOKOSSTRAAT 20 - 8281 JC - GENEMUIDEN - NETHERLANDS</small>	

Turvallisuusvaroitukset

Yleiset varoitukset

1. Laitetta saa käyttää ainoastaan matkailuvaunuissa ja -autoissa.
2. Laite on pidettävä aina (myös kuljetuksen aikana) pystyasennossa. Jos laite on kuitenkin ollut kallellaan (kokonaan tai osin), sen on annettava olla pystyasennossa 2 tunnin ajan ennen käytön aloittamista. Muussa tapauksessa kompressori ei välttämättä toimi oikein.
3. Laitetta saa käyttää vain, kun sisä- ja ulkoyksiköt on asetettu vaakasuoralle tasolle tai ripustettu vaakasuoraan.
 - Jos haluat asettaa sisä- ja/tai ulkoyksikön tasolle, varmista että taso on tukeva, tasainen ja vaakasuuntainen.
 - Jos ripustat sisä- ja/tai ulkoyksikön kannakkeisiin, varmista ennen käytön aloittamista, että sisä- ja/tai ulkoyksikkö on ripustettu vaakasuoraan.
4. Varmista, että virtapistoke on aina näkyvillä ja helposti irrotettavissa pistorasiasta.
5. Älä aseta mitään laitteen päälle.
6. Älä jätä laitetta päälle ilman valvontaa edes muutamaksi sekunniksi.
7. Laitteessa on kuumia ja/tai hehkuvia ja kipinöiviä osia.

Älä käytä laitetta kaasupullojen tai -putkien välittömässä läheisyydessä. Se voi aiheuttaa räjähdyksen tai tulipalon. Pidä laite vähintään 1 metrin etäisyydellä niistä.

8. Älä käytä laitetta polttoaineiden tai helposti syttyvien tai räjähtävien materiaalien läheisyydessä. Älä myöskään käytä maaleja, puhdistussuihkeita, hyönteiskarkotesuihkeita jne. laitteeseen tai laitteen lähellä, sillä ne voivat vaurioittaa laitteen muovisia ja elektronisia osia.
9. Älä käytä laitetta
 - tulen lähellä
 - roiskuvan öljyn lähellä.Jos mahdollista, älä altista sisä- ja ulkoyksikköä suoralle auringonvalolle.
10. Älä tuki säleikköä osin tai kokonaan, jotta ilma pääsee kiertämään vapaasti. Jätä säleikön eteen 30 cm vapaata tilaa.
11. Älä peitä laitetta, sillä peittäminen voi aiheuttaa tulipalon.
12. Älä työnnä sormia tai esineitä, kuten kyniä, säleikköön. Muista varoittaa lapsia vaarasta.
13. Varmista, että tuuletin pääsee pyörimään esteettä.
14. Lapsia, asiattomia henkilöitä ja lemmikkejä on pidettävä silmällä laitteen läheisyydessä.
15. Laite ei ole lelu. Älä anna lasten leikkiä laitteella.
16. Yli 8-vuotiaat lapset ja fyysisesti, sensorisesti tai henkisesti rajoittuneet tai kokemattomat henkilöt voivat käyttää laitetta vain, jos heitä valvotaan tai heidät on koulutettu käyttämään sitä turvallisesti ja he ymmärtävät käyttämisen aiheuttamat riskit.
17. Lapset eivät saa puhdistaa tai huoltaa laitetta ilman valvontaa.
18. Jos laitteesta tulee erikoista ääntä tai hajua tai savua, irrota virtapistoke pistorasiasta.
19. Älä käytä laitetta, jos havaitset vaurioita laitteessa, virtajohdossa, pistokkeessa tai kylmäaineputkessa tai jos laite toimii huonosti tai viallisesti tai on kaatunut. Toimita laitteen kaikki osat jälleenmyyjälle tai valtuutetulle ammattilaiselle tarkistettavaksi ja/tai korjattavaksi. Vaadi aina alkuperäisosien käyttämistä.
20. Laitteen (mukaan lukien virtajohdon, pistokkeen ja kylmäaineputken) saa avata ja/tai korjata vain siihen valtuutettu ammattilainen.

Sähköturvallisuus

1. Laitetta saa käyttää ainoastaan matkailuvaunuissa ja -autoissa.

2. Käytä vain valmistajan laitteeseen asentamaa virtapistoketta. Kytkemiseen ei saa käyttää muita välineitä!
3. Laite on kytkettävä paikallisten määräysten mukaisesti.
4. Tarkista ennen käyttöä, että pistorasia on **maadoitettu** ja ehjä ja vastaa jännitteeltään laitteen arvokilvessä annettua jännitettä. Takuu ei kata väärän jännitteen aiheuttamia vaurioita.
5. Kun laitetta ei käytetä tai sitä on tarkoitus puhdistaa, huoltaa tai siirtää, sammuta laite ensin ja irrota sitten virtapistoke pistorasiasta. Noudata laitteen siirtämisessä ja kuljettamisessa erityistä varovaisuutta.
6. Kun jatkat laitteen käyttöä, kytke ensin virtapistoke pistorasiaan.
7. Ulkoyksikön suojausluokka IP24 kosteutta ja vettä vastaan tarkoittaa, että yksikkö kestää sadetta, kun sademäärä on enintään 10 l/min. Ulkoyksikön altistamista sateelle ei kuitenkaan suositella, jotta voidaan välttyä vaurioilta ja/tai vahingoilta, joita sähkön ja veden kohtaamisesta voi seurata.
8. Sisäyksikössä ei ole luokiteltua suojausta kosteutta ja vettä vastaan. Sisäyksikköä ei saa käyttää kosteissa tai märissä tiloissa eikä siihen tai sen päälle saa roiskuttaa vettä tai muuta nestettä.
9. Vältä mahdollisuuksien mukaan jatkojohtojen käyttämistä. Jos jatkojohtoa joudutaan käyttämään, johdon poikkipinta-alan on oltava vähintään $3 \times 1,5 \text{ mm}^2$ eikä johtoa saa sijoittaa kulkureittien lähelle.
10. Älä siirrä laitetta vetämällä sitä johdosta tai kylmäaineputkesta. Pidä kiinni pistokkeesta, kun irrotat sen pistorasiasta.
11. Älä vedä, väännä tai vaihda virtajohtoa ja/tai kylmäaineputkea tai upota niitä veteen. Virtajohdosta vetäminen tai sen väärinkäyttö voi vaurioittaa laitetta ja aiheuttaa sähköiskun.
12. Jos virtajohto, virtapistoke, kylmäaineputki tai laite on vaurioitunut, rikki tai viallinen, älä käytä laitetta tai sammuta se ja irrota virtajohto välittömästi. Laitteen, pistokkeen ja/tai johdon korjaaminen on jätettävä siihen valtuutetulle ammattilaiselle. Muiden henkilöiden tekemät korjaukset eivät kuulu takuuseen ja voivat aiheuttaa vaaratilanteita.

Kuvaus

Sisä- ja ulkoyksikkö

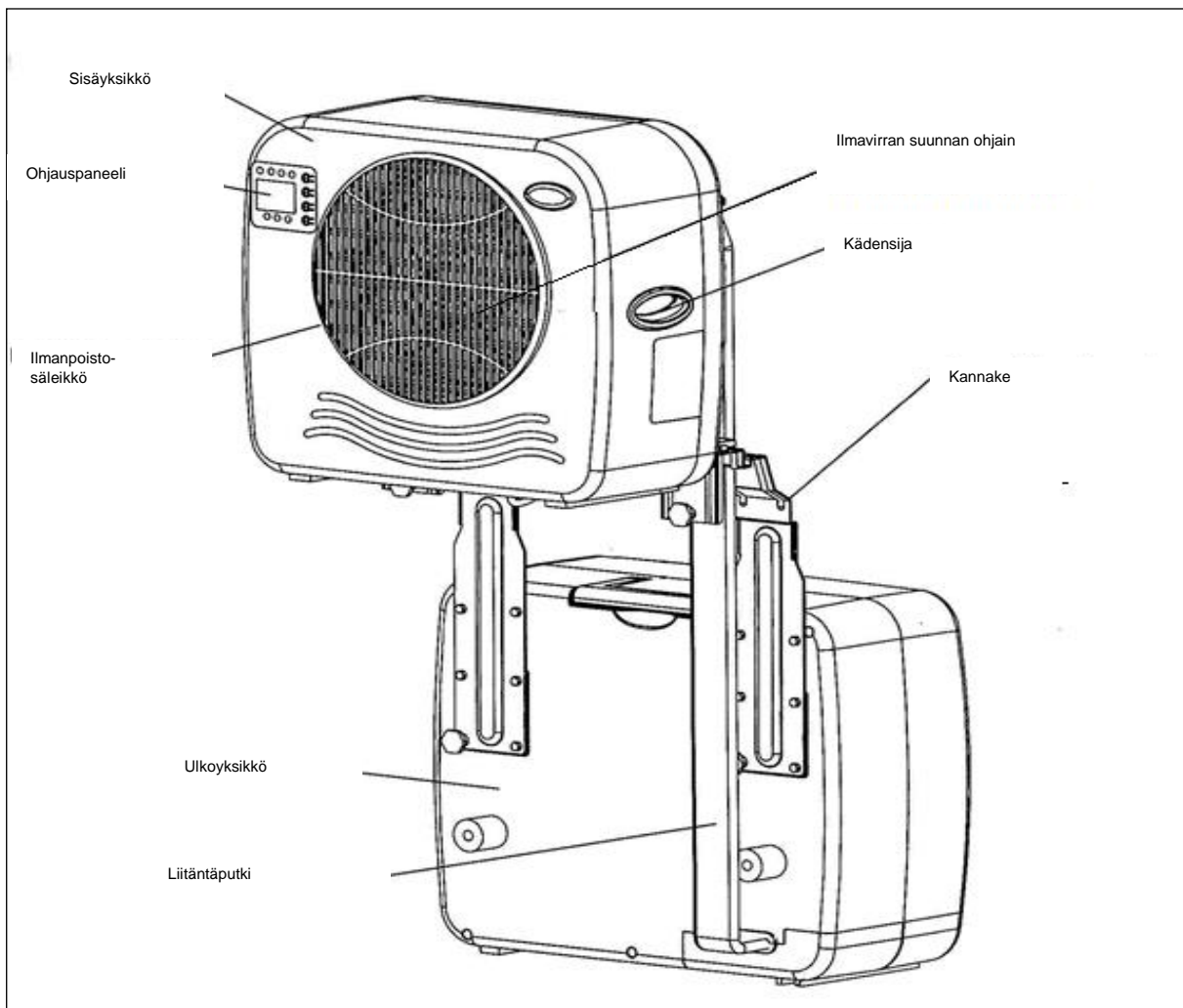

Lisätietoa ohjauspaneelista on kohdassa "Käyttö".

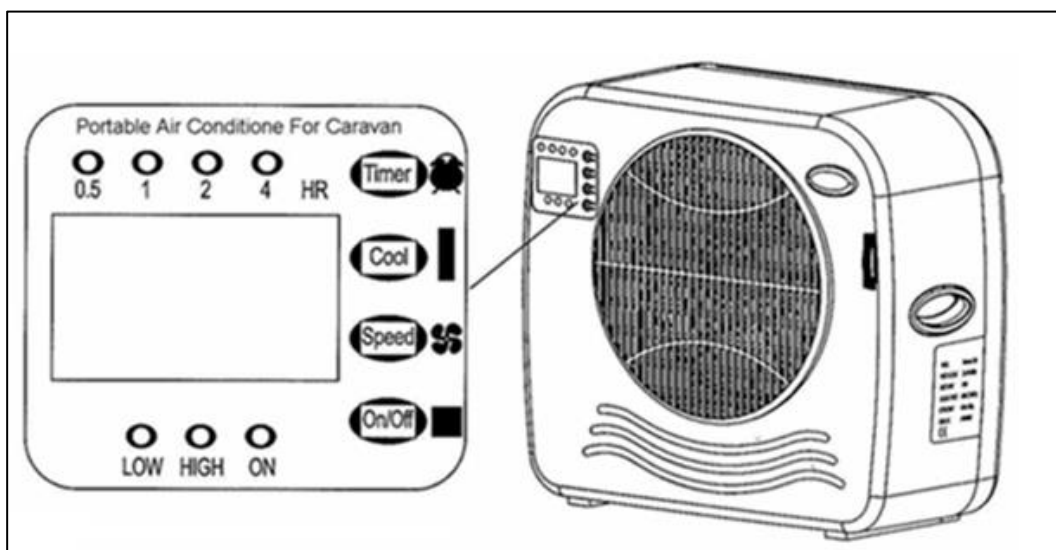

Asennus

Asennus ilman tukilevyjä

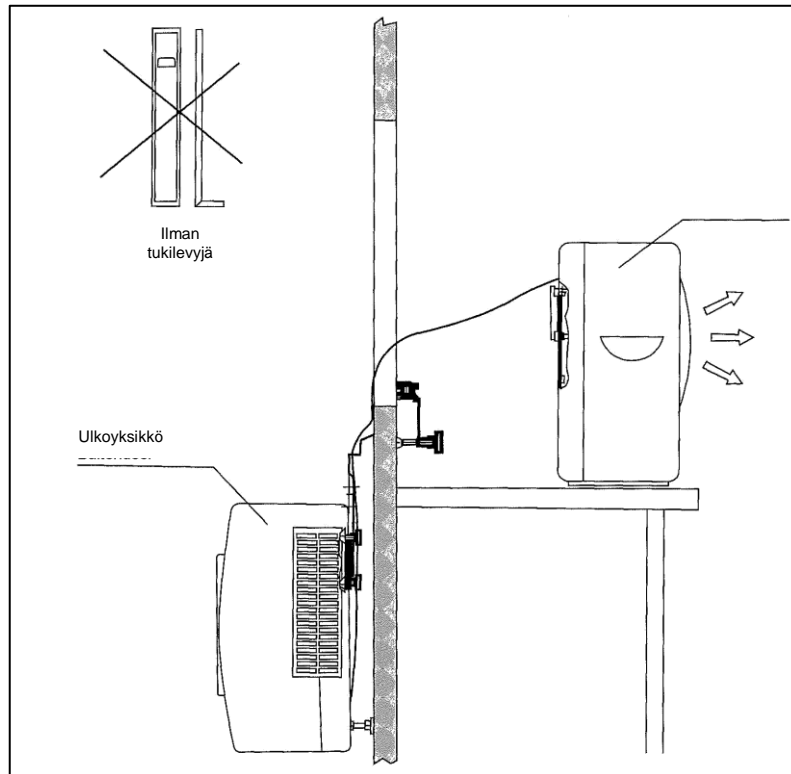

Kiinnitä kannakkeet ulkoyksikköön kiristämällä poikittain kummankin kannakkeen kaksi sormiruuvia. (Kaksi ruuvia on paikallaan ja kaksi ruuvia on erillään pakkauksessa.)

Ripusta ulkoyksikkö paikalleen ikkunaan. Aseta sisäyksikkö pöydälle tai vastaavalle tasolle. **Varoitus:** kannakkeiden sisäpuolella on irrotettava osio. Osiot on irrotettava tietyissä vaunu- ja automalleissa, joissa seinät tai ikkunankehukset ovat erityisen paksut.

Asennus tukilevyjen kanssa

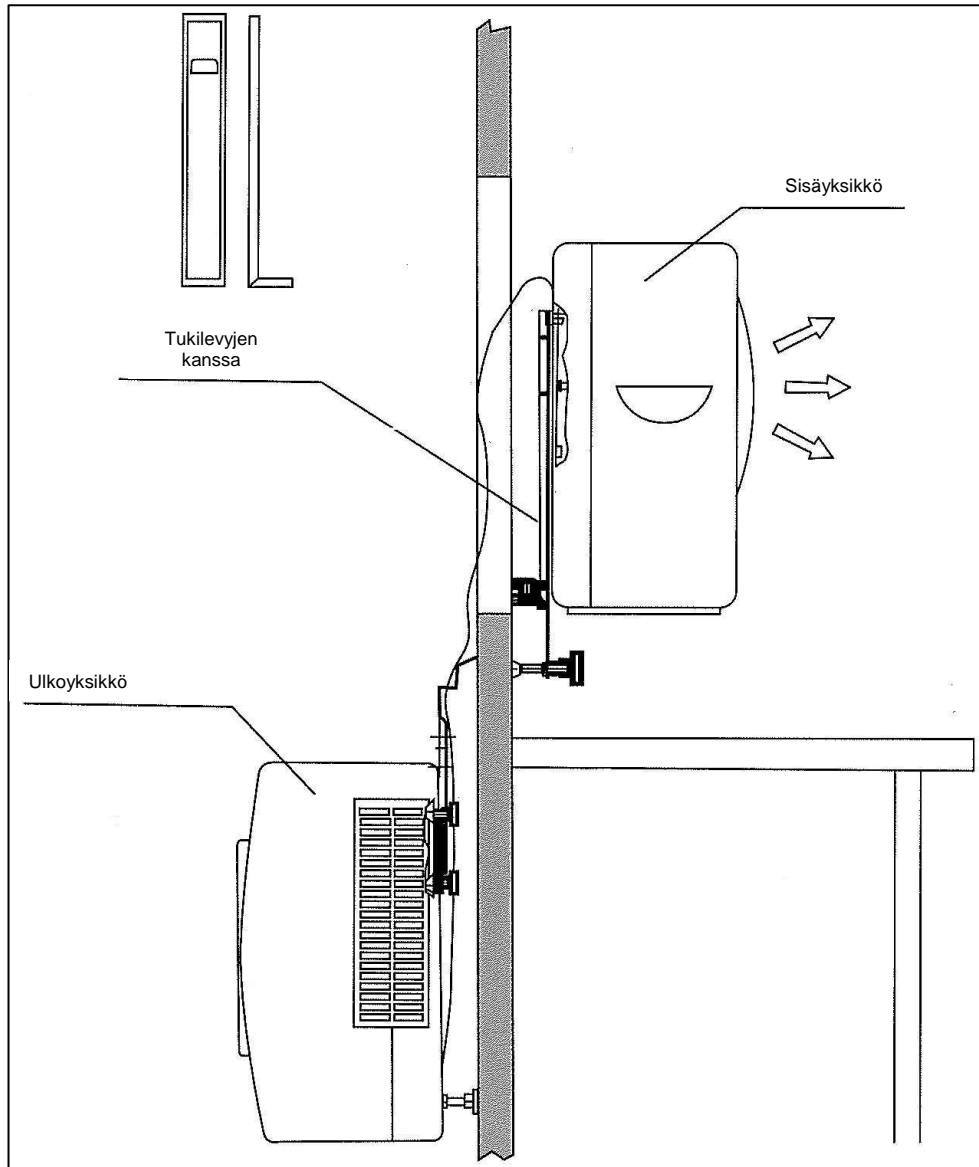

Kiinnitä tukilevyt kannakkeisiin sormimuttereilla tilan sisäpuolelta käsin. Liu'uta sitten sisäyksikkö paikalleen.

Käyttö

Huomioi seuraavat seikat ennen käyttöä:

- EUROM AC2401 -laitetta saa käyttää suurella nopeudella (HIGH-asetus) enintään 42 °C:een lämpötilassa ja pienellä nopeudella (LOW-asetus) enintään 38 °C:een lämpötilassa.
- Laitetta ei saa ripustaa kallelleen tai vinoon.
- Sisäyksikön taustapuolen molempien tiivisteiden on oltava paikallaan. Jos tiivisteet eivät ole oikein paikallaan, sisäyksikön kondenssivesi ei poistu ulkoyksikköön vaan pääsee vuotamaan sisäyksiköstä. **Varoitus: vesivahingon vaara.**
- Ilmavirran on päästävä kiertämään vapaasti laitteeseen ja pois laitteesta.
- Matkustamisen aikana EUROM AC2401 ei saa olla asennettuna.

- Laitetta ei saa sijoittaa lämmönlähteen läheisyyteen tai altistaa suoralle auringonvalolle.
- Ikkunat, ovet, verhot ja kaihtimet on pidettävä suljettuina päivän kuumimpina tunteina.
- Suodattimet on pidettävä puhtaina.

Ohjeet

- Irrota pakkausmateriaalit ja säilytä ne lasten ulottumattomissa.
- Tarkista, että laite on ehjä. Jos laite on vaurioitunut tai viallinen, älä käytä sitä vaan palauta se jälleenmyyjälle.
- Varmista, että käytettävän pistorasian jännite on 220–240 V ja taajuus 50 Hz.
- Kiinnitä virtapistoke pistorasiaan. Kun laitteesta kuuluu kolme äänimerkkiä, laitteen käyttö voidaan aloittaa.

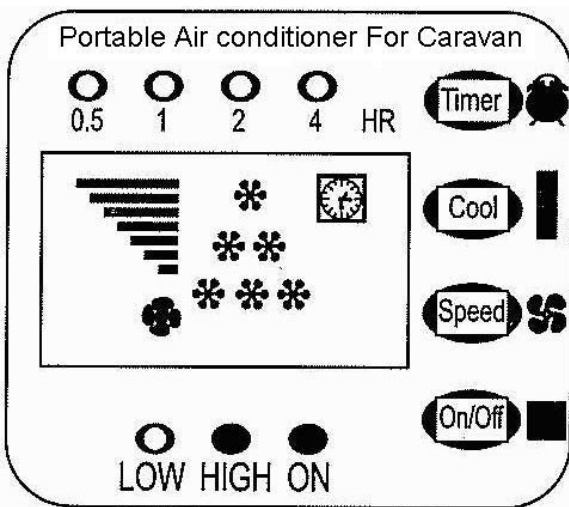

ON/OFF-painike (virtapainike)

Paina ON/OFF-painiketta. ON- ja HIGH-merkkivalot syttyvät ja näytölle ilmestyy kuusi (6) tähteä. Laite toimii nyt taukoamatta suurella nopeudella.

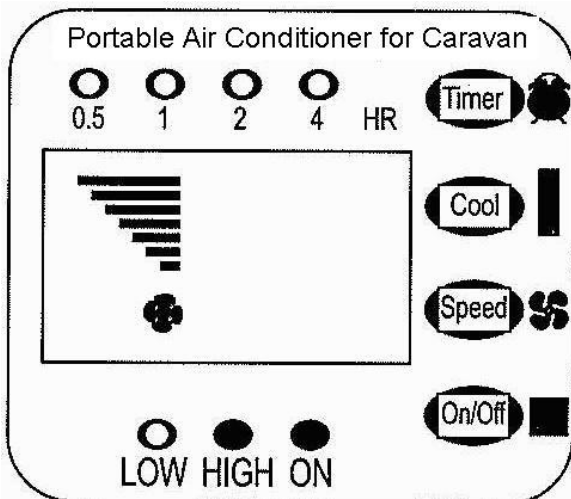

SPEED-painike (nopeussäätö)

Voit asettaa tuulettimen suurelle (HIGH) tai pienelle (LOW) nopeudelle painamalla SPEED-painiketta. Merkkivalo ilmaisee valitun nopeuden.

COOL-painike (jäähdytys)

Kun painat COOL-painiketta (jäähdytyspainiketta), lämpötila-asetus on 28 °C. Näytöllä näkyy yksi (1) tähti (kuva 3).

Paina COOL-painiketta uudelleen, jos haluat asettaa lämpötila-asetuksen 25 °C:een. Näytöllä näkyy kaksi (2) tähteä (kuva 4).

Paina COOL-painiketta uudelleen, jos haluat asettaa lämpötila-asetuksen 22 °C:een. Näytöllä näkyy kolme (3) tähteä (kuva 5).

Paina COOL-painiketta uudelleen, jos haluat asettaa lämpötila-asetuksen alle 22 °C:een, jolloin jäähdytys toimii taukoamatta. Näytöllä näkyy kuusi (6) tähteä (kuva 6).

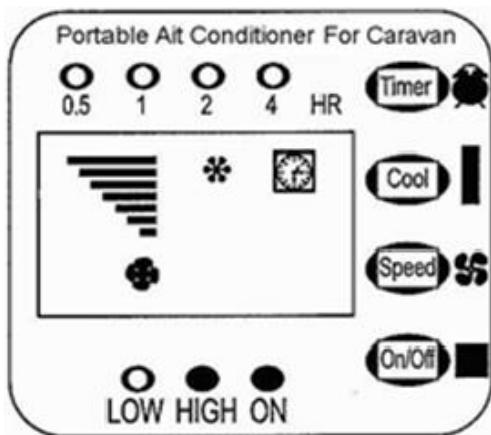

Fig . 3

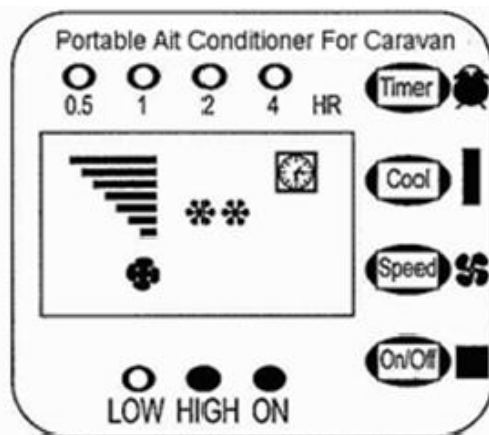

Fig . 4

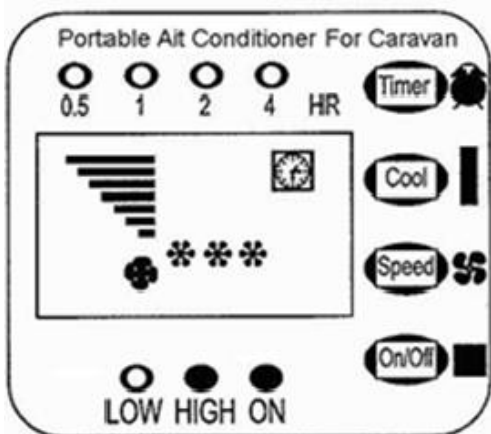

Fig . 5

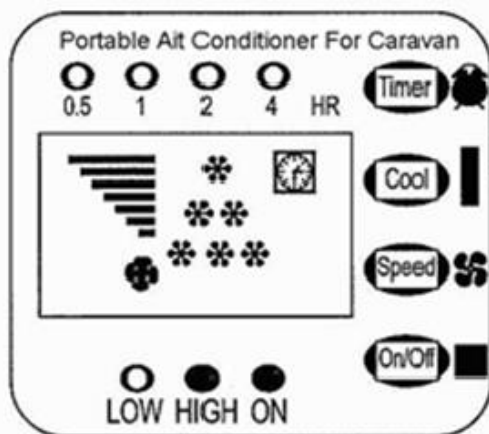

Fig . 6

Timer-painike (ajastin)

Käyttöaika voidaan asettaa 0,5–7,5 tuntiin painamalla TIMER-painiketta 1–5 kertaa. Käyttöaika näkyy näytöllä. Kun käyttöaika päättyy, laite sammuu automaattisesti (kuvat 7–11).

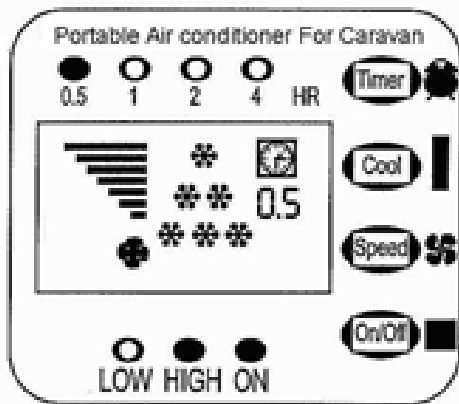

Fig . 7

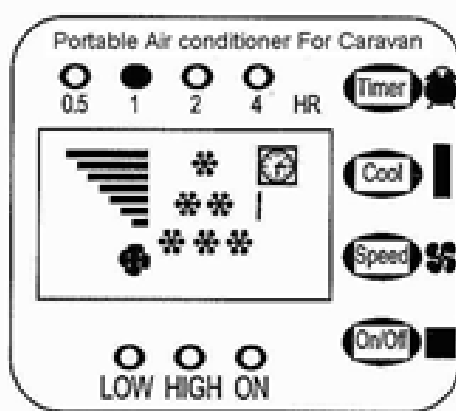

Fig . 8

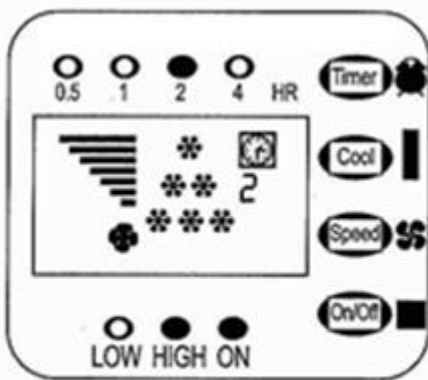

Fig . 9

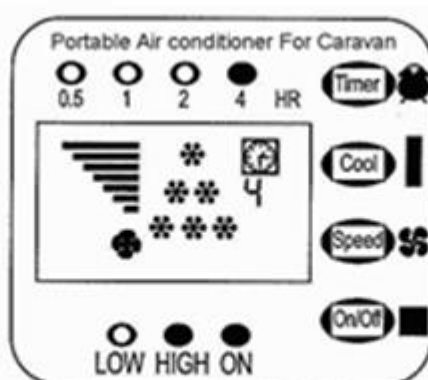

Fig . 10

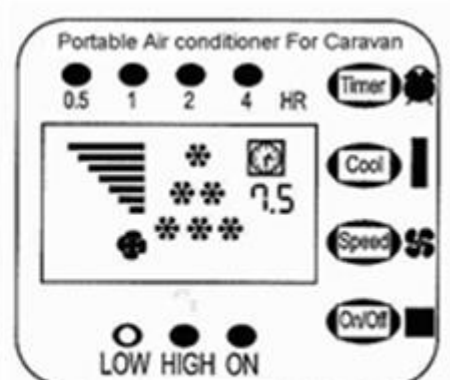

Fig . 11

Kondenssiveden automaattinen poisto

Kun sisäyksikön keruuastian kondenssiveden määrä ylittää enimmäisrajan (0,8 l), vesi pumpataan automaattisesti ulkoyksikön lauhduttimeen. Ulkoyksikössä osa vedestä haihtuu poistolämmön vaikutuksesta. Loput vedestä poistuu ulkoyksikön alapuolella olevasta putkesta.

Jos kondenssiveden poisto ei onnistu, laitteesta kuuluu 20 sekunnin äänimerkki, jonka jälkeen laite sammuu. Irrota tällöin virtapistoke sisäyksikön alapuolelta ja poista vesi. Tämän jälkeen voit jatkaa laitteen käyttöä.

Jos haluat siirtää sisäyksikköä, kondenssivesi kannattaa ensin poistaa sisäyksiköstä irrottamalla toinen tiivisteistä. Muuten vettä voi vuotaa sisäyksikköön siirtämisen aikana.

Kunnossapito

- Sammuta laite ja irrota virtapistoke pistorasiasta ennen puhdistamista.
- Puhdista laitteen yläpinta säännöllisesti imurilla tai nihkeällä pyyhkeellä. Anna laitteen kuivua puhdistamisen jälkeen viileässä ja varjoisassa paikassa, jossa on riittävä ilmanvaihto.
- Nosta suodatinkehys laitteen yläosasta ja puhdista suodatin imurilla tai puhtaalla vedellä. Anna kuivua edellä kuvatun mukaisesti *ennen* kuin asetat suodattimen takaisin paikalleen.
- Älä käytä laitteen puhdistamiseen alkoholia, bentseeniä, hankausaineita tai muita pesuaineita.

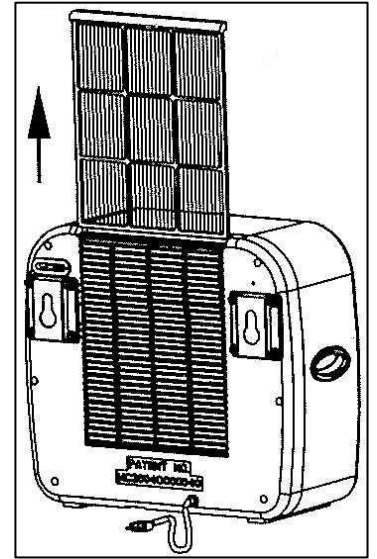

Hävittäminen

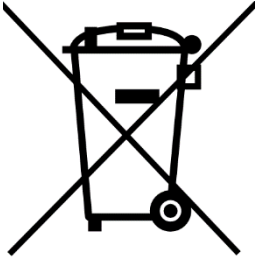

Oheinen EU:ssa käytettävä merkintä tarkoittaa, että tuotetta ei saa hävittää muun kotitalousjätteen mukana. Käytöstä poistetut laitteet sisältävä arvokkaita materiaaleja, jotka voidaan ja tulee uusiokäyttää, jotta voidaan välttyä henkilö- ja ympäristövahingoilta. Toimita käytöstä poistettu laite sähkö- ja elektroniikkalaitteiden keräyspisteeseen tai laitteen jälleenmyyjälle. Näin mahdollisimman moni laitteen komponenteista pääsee uusiokäyttöön.

CE-vaatimustenmukaisuusvakuutus

Katso sivu 102.

CE – declaration

Eurom
Kokosstraat 20
8281 JC Genemuiden
Holland

Declares that the following device is in sole responsibility

Product : Vehicle/Caravan Air Conditioner
Brandname : EUROM
Model : AC2401
Article number: 380019 379990 (Swiss plug)

Complies with the following harmonization rules:

Low Voltage Directive: LVD 2014/35/EU
Electromagnetic Compatibility Directive: EMC 2014/30/EU
Restriction of Hazardous Substances RoHS Directive: 2011/65/EU&(EU)2015/863

applied harmonized standards:

EN 60335-1:2012+A11+A13+A1+A14+A2
EN 60335-2-40:2003+A11+A12+A1+A2+A13
EN 62233:2008
EN 55014-1:2017
EN 55014-2:2015
EN 61000-3-2:2014
EN 61000-3-3:2013

Genemuiden, 30-09-2020
W.J. Bakker



A handwritten signature in black ink, consisting of several horizontal strokes and a vertical line, with the name 'Bakker.' written below it.

Eurom

Kokosstraat 20
8281 JC Genemuiden
The Netherlands
info@eurom.nl
www.eurom.nl

300920